



Terramak

Especialistas en maquinaria agrícola desde 1928

2025

CATÁLOGO DE PRODUCTOS



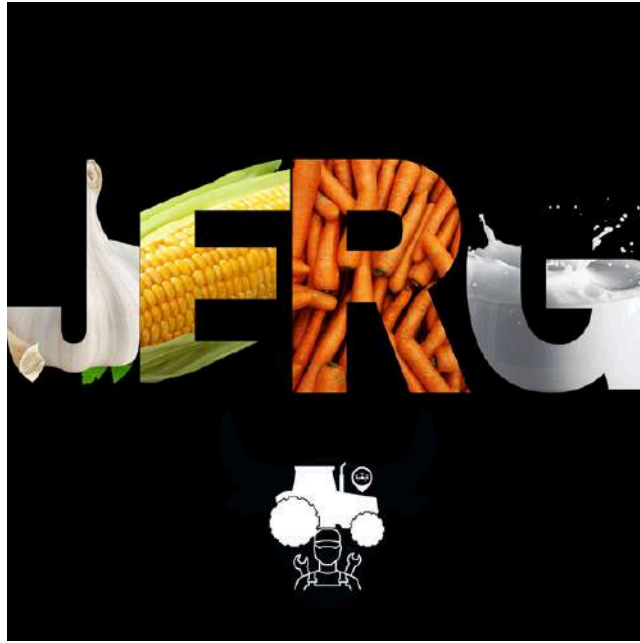

 **Terramak**
Especialistas en maquinaria agrícola desde 1928

www.jergsa.net

ÍNDICE DE PRODUCTOS 2025

PREPARACIÓN DE TERRENO

ARADO DE VERTEDERA

ARADO DE VERTEDERAS DE 2, 3, z 4 Y 5 CUERPOS - 70 a 190 HP 05

ARADO SUBSOLEADOR

ARADO SUBSOLEADOR / PREPARADOR "PINOCCHIO" 1.30, 2.00, 2.50 Y 3.00 m - 50/160 HP 06

ARADO SUBSOLEADOR / PREPARADOR "ATTILA HYDRO" 2.50, 3.00 Y 4.00 m - 110/300 HP 07

RASTRA DE DISCOS

RASTRA DE DISCOS DE LEVANTE TERRAMAK 09

RASTRA DE DISCOS DE TIRON TERRAMAK 10

RASTRA DE DISCOS RÁPIDA CHASIS FIJO "VELOCE" DE 3.00, 3.50 Y 4.00 m - 100/150 HP 11

RASTRA DE DISCOS RÁPIDA CHASIS PLEGABLE "VELOCE PLEGABLE" DE 4.00, 5.00 Y 6.00 m - 120/240 HP 12

ROTOVEITORS

ROTOVEITOR MASCHIO "WIND GD" DE 0.85 Y 1.05 m - 10/30 HP 14

ROTOVEITOR MASCHIO "WW SD" DE 1.25, 1.45 y 1.65 - 25 a 45 HP 15

ROTOVEITOR MASCHIO "VIRAT PRO" DE 1.85, 2.05 Y 2.30 m - 50/80 HP 16

ROTOVEITOR PLEGABLE "PUMA" Y "PANTERA" DE 4.70 Y 6.20 m - 180/380 HP 17

ROTOVEITORS CON ACAMADOR 18

GRADAS ROTATIVAS

GRADA ROTATIVA "DELFINO SUPER" DE 2.50 m - 70/120 HP 20

GRADA ROTATIVA "DRAGO DC" DE 2.50 Y 3.00 m - 80/150 HP 21

GRADA ROTATIVA "DOMINATOR DM" DE 4.00 m - 140/180 HP 22

GRADA ROTATIVA PLEGABLE "GABBIANO" DE 4.60 Y 6.00 m - de 130 a 260 HP 23

SIEMBRA Y TRASPANTE

SEMBRADORAS DE PRECISIÓN

SEMBRADORA NEUMÁTICA PARA GRANOS GRUESOS UNIDAD DE SIEMBRA SP 25

SEMBRADORA NEUMÁTICA SP BÁSICA LABRANZA CONVENCIONAL 26

SEMBRADORA NEUMÁTICA SP EQUIPADA LABRANZA CONVENCIONAL 27

SEMBRADORA NEUMÁTICA SPLC BÁSICA LABRANZA MÍNIMA 28

SEMBRADORA NEUMÁTICA SPLC EQUIPADA LABRANZA MÍNIMA 29

FERTILIZADOR PARA SEMBRADORA NEUMÁTICA SP Y SPLC 30

MICROGANULADOR PARA SEMBRADORA NEUMÁTICA SP Y SPLC 31

ACCESORIOS PARA SEMBRADORA NEUMÁTICA SP Y SPLC 32

MONITORES PARA SEMBRADORA NEUMÁTICA SP Y SPLC 33

SEMBRADORA NEUMÁTICA PARA GRANOS GRUESOS UNIDAD DE SIEMBRA MTR 34

SEMBRADORA MODELO MTR BASICA 35

SEMBRADORA MODELO MTR EQUIPADA 36

CONFIGURACIONES DE SEMBRADORAS MODELO MTR 37

SEMBRADORA FERTILIZADORA "SC. MARIA" DE PRECISIÓN PARA GRANOS FINOS 38

SEMBRADORA NEUMÁTICA "ORIETTA" PARA HORTALIZAS DE UNIDAD DE SIEMBRA 39

SEMBRADORA NEUMÁTICA PARA HORTALIZAS UNIDAD DE SIEMBRA 40

TRASPLANTADORAS

TRASPLANTADORA DE HORTALIZAS "UNITRIUM" 42

TRASPLANTADORA DE HORTALIZAS "DUAL 12 COMPACT" 43

TRASPLANTADORA DE HORTALIZAS "UNIFOX" 44

TRASPLANTADORA DE HORTALIZAS "FOXDRIVE R14" 45

TRASPLANTADORA DE HORTALIZAS "WOLF" 46

KIT DE SIEMBRA NEUMÁTICO PARA TRASPLANTADORA SMARTWOLF 47

TRASPLANTADORA DE HORTALIZAS "SMARTWOLF" 48

SEMBRADORA DE TUBÉRCULOS F300L 49

COSECHADORA DE PAPA Y CEBOLLA 50

CULTIVO Y FERTILIZACIÓN

CULTIVADORA-FERTILIZADORA DE PRECISIÓN

	Nó.
CULTIVADORA / FERTILIZADORA RÁPIDA "HL" DE CHASIS FIJO.....	52
CULTIVADORA / FERTILIZADORA "HS" DE CHASIS PLEGABLE	53

ESPARCIDORES DE FERTILIZANTES Y SEMILLAS

ESPARCIDORES DE FERTILIZANTES Y SEMILLAS AL VOLEO DOBLE DISCO JF	54
ESPARCIDORES DE FERTILIZANTES Y SEMILLAS AL VOLEO TERRAMAK	55

DRONES AGRÍCOLAS

XAG P100 Pro.....	57
XAG APC2 AUTOGUIADO	58

ASPERSORA DE LEVANTE

ASPERSORAS DE AGUILONES "A610 Y A600P".....	60
---	----

ASPERSORAS DE TURBINA Y/O CAÑÓN

ASPERSORA DE TURBINA DE LEVANTE "ARIEL 300".....	61
ASPERSORA DE TURBINA DE LEVANTE TERRMAK "APLG 400"	62
ASPERSORA DE TURBINA DE TIRÓN TERRAMAK "A1000 Y A2000"	63

ASPERSORAS DE PISTOLAS

ASPERSORA PISTOLAS "A1000 Y A2000"	64
--	----

EQUIPO FORRAJERO

SEGADORAS DE FORRAJES

SEGADORA DE TAMBORES TERRAMAK "ST 165".....	66
SEGADORA DE TAMBORES DE BANDAS KUHN "PZ170".....	67
SEGADORA DE TAMBORES DOBLE FLECHA CARDÁN BELLON "F170".....	68
SEGADORA ACONDICIONADORA DE TAMBORES DOBLE FLECHA CARDÁN BELLON "FH190GM".....	69
SEGADORA DE DISCOS BELLON "D5L, D6L Y D7L".....	70
SEGADORA DE MACHETES CON ACUMULADOR DE NITRÓGENO BELLON "DH7000GM".....	71
SEGADORA DE DISCOS CON ACONDICIONADOR DE RODILLOS O -	
SEGADORA DE CUCHILLAS DOBLE ACCIÓN LEVANTE HIDRÁULICO GASPARDO "FIORE"	72

RASTRILLOS COSECHADORES

RASTRILLO DE LEVANTE REFORZADO TERRAMAK "R"	73
RASTRILLO DE LEVANTE EXTRA REFORZADO TERRAMAK "CAÑERO"	74
RASTRILLO DE REMOLQUE DE ALTO DESPEJE SERIE REFORZADA SIMAK "BAT"	75

COSECHADORAS DE FORRAJES DE PRECISIÓN

COSECHADORA DE FORRAJE DE 1 SURCO TERRAMAK "CT 12HC".....	77
COSECHADORA DE FORRAJE DE 1 SURCO "C120HC".....	78
COSECHADORA DE FORRAJE CON CABEZAL MULTIFORRAJE "C120HC AT".....	79
COSECHADORA DE FORRAJE "JF 1150 AT".....	80
COSECHADORA DE FORRAJE DE ÁREA TOTAL "JF 1300 AT"	81
COSECHADORA DE FORRAJE DE ÁREA TOTAL "JF 1600 AT"	82
COSECHADORA DE FORRAJE DE ÁREA TOTAL "JF 2300 AT"	83

CABEZALES FORRAJEROS

CABEZALES FORRAJEROS PARA JF SERIES B Y C	84
---	----

VAGÓN REPARTIDOR DE FORRAJE

VAGÓN REPARTIDOR DE FORRAJE "JF 9000".....	85
--	----

EMBOLSADORA DE FORRAJE

EMBOLSADORA DE SILO "JF SILOMASTER".....	86
--	----

MOLINOS DESINTEGRADORES	Nó.
MOLINOS DESINTEGRADORES DE GRANOS FINOS Y FORRAJES	87
PICADORAS DE FORRAJES	
PICADORAS DE FORRAJE ESTACIONARIAS SERIE ECONÓMICA JF.....	88
PICADORAS DE FORRAJE ESTACIONARIAS CON RODILLO ALIMENTADOR SERIE PROFESIONAL JF.....	89
DESVARADORAS Y DESMENUZADORAS	
DESVARADORAS	
DESVARADORA DE 1.22 M Y 1.52 M	91
DESVARADORA 1.83 m	92
DESVARADORA HEAVY DUTY 2.13 m	93
DESMENUZADORAS / TRITURADORAS	
TRITURADORA MASCHIO "BARBI" DE 1.00 - 20/45 HP	94
TRITURADORA MASCHIO "TERMINATOR" DE 1.0, 1.2, 1.8, 2.0 Y 2.5 M - 20 A 80 HP	95
TRITURADORA MASCHIO "CHIARA" DE 2.10 Y 2.05 m - 55/80 HP	96
TRITURADORA MASCHIO "CORAZZA" DE 2.10 Y 2.30 m - 55/80 HP	97
TRITURADORA MASCHIO "TIGRE" DE 3.00 m - 90/150 HP	98
TRITURADORA PLEGABLE MASCHIO "GEMELLA" DE 120 A 300 HP	99
TRITURADORA FORESTAL TERRAMAK "TFS 200".....	100
DESMENUZADORA / TRITURADORA DE BRAZO HIDRÁULICO MASCHIO "GIRAFFA" DE 1.2, 1.4, 1.6, 1.9 Y 2.1 M - 15 A 110 HP.....	101
DESMENUZADORA DE BRAZO DE LARGO ALCANCE PROF 500, PROF 650 Y PROF 750 - 60 A 70 HP.....	102
CHIPEADORAS Y BIO TRITURADORAS	
PODADORAS - TRITURADORAS	
PODADORA HIDRÁULICA PARA TRACTOR "FLHD9005D Y FLHD9007D".....	104
CHIPEADORAS - TRITURADORAS	
CHIPEADORA-TRITURADORA DE 5" CON MOTOR ENCENDIDO ELÉCTRICO	106
CHIPEADORA DE 3" CON MOTOR ENCENDIDO ELÉCTRICO	107
CHIPEADORA DE 4" CON MOTOR.....	108
CHIPEADORA DE 5" CON MOTOR ENCENDIDO ELÉCTRICO.....	109
CHIPEADORA DE 9" ALIMENTACIÓN HIDRÁULICA CON MOTOR ENCENDIDO ELÉCTRICO	110
CHIPEADORA DE 9" ALIMENTACIÓN HIDRÁULICA CON MOTOR DIESEL ENCENDIDO ELÉCTRICO	111
CHIPEADORA DE 10" ALIMENTACIÓN HIDRÁULICA CON MOTOR ENCENDIDO ELÉCTRICO	112
CHIPEADORA-TRITURADORA DE 5" PARA ENGANCHE A TRACTOR.....	113
CHIPEADORA-TRITURADORA DE 5" PARA ENGANCHE A TRACTOR.....	114
CHIPEADORA DE 4 1/2" PARA ENGANCHE A TRACTOR	115
CHIPEADORA DE 5" PARA ENGANCHE A TRACTOR	116
CHIPEADORA DE 9" PARA ENGANCHE A TRACTOR	117
CHIPEADORA DE 9" PARA ENGANCHE A TRACTOR ALIMENTACIÓN HIDRÁULICA	118
TALADROS AGRÍCOLAS	
TALADRO AGRÍCOLA DE ACCIONAMIENTO HIDRÁULICO	120
TENAZAS MULTIUSOS INTIMIDATOR	121



Terramak

Especialistas en maquinaria agrícola desde 1928



AVH

ARADO DE VERTEDERAS DE 2,3,4 Y 5 CUERPOS - 70 A 190 HP

Es una herramienta ideal para descompactar y mejorar el desmenuzamiento del suelo, favoreciendo la circulación del aire y el agua. Además, facilita la incorporación de restos de cosecha y malezas, lo que promueve su descomposición y mejora la fertilidad del suelo. Su diseño robusto optimiza las labores agrícolas, permitiendo una preparación más rápida para la siembra al requerir menos pasadas de rastra para deshacer los terrones, lo que se traduce en un ahorro significativo de combustible y tiempo. **El arado AVH es el único en el mercado que permite al agricultor ajustar el número de cuerpos según sus necesidades. Esta flexibilidad, que permite agregar o retirar cuerpos, facilita la adaptación a diversos tipos de suelo y asegura un acoplamiento óptimo con tractores de distintas potencias.**



Características técnicas:

- Único en el mercado con la versatilidad de agregar o quitar cuerpos
- Enganche de 3 Puntos Cat II
- Chasis robusto en PTR de 120 x 120 x 10 mm de acero especial, diseñado para resistir los las labores más exigentes
- Diámetro flecha cabezal de 100 mm y cilindro hidráulico en posición vertical para un giro más suave
- Cabezal robusto que garantiza gran resistencia a la demandas del trabajo
- Sistema de bloqueo para transporte
- Vertedera seccionada para fácil reemplazo de piezas de desgaste
- Vertederas más grandes para un mejor volteo
- Doble rueda metálica para control de profundidad en modelos de 2 y 3 cuerpos
- Rueda neumática para transporte y control de profundidad en modelos de 4 y 5 cuerpos.
- Cubre rastrojo de línea en cada vertedera
- Disco de Corte (opcional)

Código	Modelo	Configuración	Ancho (m)	Prof de trabajo (cm)	Potencia (hp)	Peso (kg)
01.059	A2VH2+0	Arado de 2 cuerpos con opción de crecer a 3 cuerpos	0.8	35	50-70 HP	680
01.060	A3VH2+1	Arado de 3 cuerpos con opción de reducir a 2 cuerpos	1.2	35	70-80 HP	910
01.061	A4VH3+1	Arado de 4 cuerpos con opción de reducir a 3 cuerpos	1.6	35	90-110 HP	1150
01.063	A4VH4+0	Arado de 4 cuerpos con opción de crecer a 5 cuerpos	1.6	35	90-110 HP	1150
01.062	A5VH4+1	Arado de 5 cuerpos con opción de reducir a 4 cuerpos	2.0	35	110-130 HP	1400

"Las cifras de rendimiento dependen de las condiciones de trabajo, por lo que pueden variar"
"Información técnica sujeta a cambios sin previo aviso".

PINOCCHIO

**ARADO SUBSOLEADOR-PREPARADOR
1.30, 2.00, 2.50, y 3.00 m - 50 a 160 HP**

Una mejor alternativa que el método tradicional de preparación. El uso de este equipo restablece la estructura de terrenos compactados mediante la roturación profunda, a 45 cm, mejorando el drenaje sin voltear la tierra ni afectar la superficie. Esponja el terreno dejando una cobertura de residuos sobre la superficie de 30-60% con importantes ventajas ambientales ya que la presencia de biomasa reduce la erosión y la compactación aumentando de fertilidad del suelo. Su uso elimina la necesidad de efectuar varias pasadas de rastra con ahorros de hasta 75% de tiempo y diesel con mejores resultados productivos.



Características técnicas:

- Bastidor robusto de doble barra y enganche a 3 pts Cat II.
- Distancia entre timones regulable de 25 a 45 cms.
- Timones de acero especial de 30 mm de espesor con ángulo de penetración, punta reemplazable y cuchillas "explosoras" para esponjar y oxigenar mejor el terreno.
- Perno de seguridad en cada timón.
- Doble rodillo trasero de picos para desterronar y nivelar la superficie.
- Velocidad de trabajo de 6-10 Km/hr (mucho mayor que con el arado de discos)

Código	Modelo	Ancho (m)	No. de timones	Potencia (hp)	Peso (kg)
03.700	PIN 200-5R	2.00	5	70-130 HP	1130
03.705	PIN 250-5R	2.50	5	70-130 HP	1200
03.715	PIN 300-7R	3.00	7	100-160 HP	1460

"Las cifras de rendimiento dependen de las condiciones de trabajo, por lo que pueden variar"
"Información técnica sujeta a cambios sin previo aviso".

ATTILA HYDRO

ARADO SUBSOLEADOR-PREPARADOR NON-STOP 2.50, 3.00 y 4.00 m - 110 a 300 HP

Una mejor alternativa que el método tradicional de preparación. El uso de este equipo restablece la estructura de terrenos compactados mediante la roturación profunda, a 50 cm, mejorando el drenaje sin voltear la tierra ni afectar la superficie. Esponja el terreno dejando una cobertura de residuos sobre la superficie de 30-60% con importantes ventajas ambientales ya que la presencia de biomasa reduce la erosión y la compactación aumentando de fertilidad del suelo. Su uso elimina la necesidad de efectuar varias pasadas de rastra con ahorros de hasta 75% de tiempo y diesel con mejores resultados productivos. La versión HYDRO de ATTILA equipado con sistema hidroneumático permite trabajar sin interrupción, incluso en terrenos empedrados.



El moderno sistema de seguridad y el nuevo diseño de las puntas aseguran que el timón se levante correctamente en caso de obstáculos, evitando posibles daños.

Características técnicas:

- La versión HYDRO garantiza una doble seguridad gracias al sistema hidroneumático y de pernos fusibles. Si la presión aplicada al brazo fuera demasiado alta para ser tolerada por el sistema HYDRO, el perno fusible se romperá, evitando así posibles daños.
- Bastidor robusto de doble barra y enganche a 3 pts Cat II.
- Distancia entre timones regulable de 25 a 45 cms.
- Timones de acero especial de 30 mm de espesor con ángulo de penetración, punta reemplazable y cuchillas "explosoras" para esponjar y oxigenar mejor el terreno.
- Doble rodillo trasero de picos para desterronar y nivelar la superficie.
- Velocidad de trabajo de 6-10 Km/hr (Mucho mayor que con el arado de discos)
- Soportes de estacionamiento.
- Kit de luces.

Código	Modelo	Ancho (m)	No. de timones	Potencia (hp)	Peso (kg)
03.718	ATT HYD 250-5R	2.50	5	110-180 HP	1,950
03.720	ATT HYD 300-7R	3.00	7	150-240 HP	2,350
03.722	ATT HYD 400-9R	4.00	9	190-300 HP	2,850

"Las cifras de rendimiento dependen de las condiciones de trabajo, por lo que pueden variar"
"Información técnica sujeta a cambios sin previo aviso".



Terramak

Especialistas en maquinaria agrícola desde 1928



RDLV

**RASTRA DE DISCOS DE LEVANTE
DE 20 DISCOS DE 24" - 70 A 80 HP**

La rastra de levante modelo RDLV es una herramienta muy versátil que se utiliza principalmente para preparar terrenos de siembra, controlar malezas y mezclar residuos de cosecha. De enganche a los 3 puntos del tractor, permite levantarla y transportarla fácilmente. Sus separadores de 23 cm garantizan un flujo uniforme de tierra y residuos en cualquier condición de trabajo.



Características técnicas:

- Enganche de 3 Puntos Cat II
- Chasis robusto fabricado en PTR de 100 x 100 x 6 mm en acero especial para resistir las labores más exigentes
- Ángulo progresivo de trabajo (0°- 21.5°) con 5 posiciones de ajuste en ambas secciones
- Discos dentados de 24" x 3/16" en acero al boro
- Chumaceras de servicio pesado lubricadas en grasa
- Espaciadores amplios para una mejor circulación de terrones y residuos
- Limpia discos ajustables de serie

Código	Modelo	Ancho (m)	No. de discos	Potencia (hp)	Peso (kg)
01.2024L	RDLV2024	2.30	20	70-80 HP	730

"Las cifras de rendimiento dependen de las condiciones de trabajo, por lo que pueden variar"
"Información técnica sujeta a cambios sin previo aviso".

RDHD

**RASTRA DE DISCOS DE TIRON TIPO PESADA
DE 20,22,24,26 Y 28 DISCOS - 80 A 120 HP**

Diseñada para preparar el suelo de manera óptima, creando las condiciones ideales para la siembra. Desmenuza la tierra de manera eficaz, incorpora restos vegetales y malezas, y nivela el terreno para lograr una superficie uniforme, lo que maximiza la productividad del cultivo. Su amplio espacio entre discos permite un flujo continuo de tierra y residuos, incluso en difíciles condiciones de trabajo, garantizando un alto rendimiento.



Características técnicas:

- Chasis robusto fabricado en PTR de 100 x 200 x 5 mm en acero especial para resistir los esfuerzos de tracción del suelo
- Chumaceras de servicio pesado lubricadas en grasa
- Ángulo progresivo de trabajo (0° a 21.5°) con 5 posiciones de ajuste en ambas secciones
- Barra de tiro con ángulo ajustable (oscilante) de 75° a 90°
- Barra de ajuste fino para la nivelación del equipo
- Enganche con dos posiciones de altura
- Discos dentados de 24" y 26" de ¼" en acero al boro
- Sección frontal y posterior constituidas con discos cóncavos dentados
- Espaciadores amplios para una mejor circulación de terrones y residuos
- Sistema de seguridad para transporte
- Limpia discos ajustables de serie
- Llantas 10.0 / 75 – 15.3

Código	Modelo	Ancho (m)	No. de discos	Potencia (hp)	Peso (kg)
01.2024	RDHD2024	2.30	20	80-90 HP	1750
01.2224	RDHD2224	2.53	22	85-95 HP	1800
01.2424	RDHD2424	2.76	24	95-105 HP	1850
01.2426	RDHD2426	2.76	24	100-105 HP	1910
01.2626	RDHD2626	3.00	26	100-110 HP	1970
01.2826	RDHD2826	3.22	28	110-120 HP	2030

"Las cifras de rendimiento dependen de las condiciones de trabajo, por lo que pueden variar"
"Información técnica sujeta a cambios sin previo aviso".

VELOCE

RASTRA DE DISCOS RÁPIDA CHASIS FIJO
3.00, 3.50 y 4.00 m - 100 a 150 HP

Diseñada para trabajar a una profundidad de 10 - 15 cm, para preparar eficazmente la cama de siembra así como para la incorporación de residuos en sistema de labranza mínima permitiendo el aumento de materia orgánica en la superficie. Cuenta con 2 filas de discos de 510 mm (20") espaciados 25 cm entre sí y montados individualmente sobre soportes con suspensión "silent block" lo cual permite dar mantenimiento fácil y rápido. El amplio espacio de 80 cm entre filas de discos garantiza el flujo de terreno y residuos en todas las condiciones de trabajo. VELOCE ofrece un alto rendimiento y bajo nivel de consumo dada su velocidad de trabajo de alrededor de 15 Km / hra.



Características técnicas:

- Regulación mecánica del rodillo trasero para ajuste de la profundidad de trabajo.
- Chumacera de alta resistencia "Agrihub" con rodamientos cónicos especiales contrapuestos, con sello y tapa atornillada. No requiere lubricación frecuente.
- Equipada con Rodillo U que ayuda a nivelar y consolidar el terreno sin una excesiva compactación.
- Kit de luces.

Código	Modelo	Ancho (m)	No. de discos	Potencia (hp)	Peso (kg)
03.075	VELOCE FIJO 300	3.00	24	100-110 HP	1,665
03.076	VELOCE FIJO 350	3.50	28	120-130 HP	1,835
03.077	VELOCE FIJO 400	4.00	32	140-150 HP	2,005

"Las cifras de rendimiento dependen de las condiciones de trabajo, por lo que pueden variar"
"Información técnica sujeta a cambios sin previo aviso".

VELOCE PLEGABLE

**RASTRA DE DISCOS RÁPIDA CHASIS PLEGABLE
4.00, 5.00 y 6.00 m - 120 a 240 HP**

Diseñada para trabajar a una profundidad de 10 - 15 cm, para preparar eficazmente la cama de siembra así como para la incorporación de residuos en sistema de labranza mínima permitiendo el aumento de materia orgánica en la superficie. Cuenta con 2 filas de discos de 510 mm (20") espaciados 25 cm entre sí y montados individualmente sobre soportes con suspensión "silent block" lo cual permite dar mantenimiento fácil y rápido. El amplio espacio de 80 cm entre filas de discos garantiza el flujo de terreno y residuos en todas las condiciones de trabajo. VELOCE ofrece un alto rendimiento y bajo nivel de consumo dada su velocidad de trabajo de alrededor de 15 Km / hora.



Características técnicas:

- Chasis plegable hidráulicamente permite cerrar a 3 m de ancho de transporte.
- Regulación hidráulica del rodillo trasero para ajuste de la profundidad de trabajo.
- Chumacera de alta resistencia "Agrihub" con rodamientos cónicos especiales contrapuestos, con sello y tapa atornillada.
No requiere lubricación frecuente.
- Equipada con Rodillo U que ayuda a nivelar y consolidar el terreno sin una excesiva compactación.
- Kit de luces.

Código	Modelo	Ancho (m)	No. de discos	Potencia (hp)	Peso (kg)
03.083	VELOCE PLEGABLE 400	4.00	32	120-160 HP	2,690
03.084	VELOCE PLEGABLE 500	5.00	40	150-200 HP	3,065
03.086	VELOCE PLEGABLE 600	6.00	48	180-240 HP	3,380

"Las cifras de rendimiento dependen de las condiciones de trabajo, por lo que pueden variar"
"Información técnica sujeta a cambios sin previo aviso".



Terramak

Especialistas en maquinaria agrícola desde 1928



MODELO WIND GD
ROTOVEITOR 0.85 y 1.05 m - 10 a 30 HP

Una excelente opción para roturar, desterronar y descompactar el terreno. Diseñados para tractores de baja potencia. Trabajan con gran efectividad para deshierbar o preparar camas de siembra en cultivos hortícolas ya sea a campo abierto o en invernadero, para cultivar y aflojar el terreno para la limpieza de hierba en pequeñas áreas o entre cultivos estrechos como camas tomateras ó Berries. Ideal para la incorporación de rastrojos y otros residuos vegetales.



Transmisión lateral de cadena

Características técnicas:

- Enganche universal Cat I o II.
- Trasmisión para 540 RPM de 1 velocidad.
- Trasmisión lateral de cadena lubricada con grasa.
- 4 cuchillas helicoidales por brida.
- Patines para regular la profundidad de trabajo.
- Protectores de seguridad CE.
- Flecha cardán.

Código	Modelo	Ancho (m)	No. de cuchillas	Prof. de trabajo (cm)	RPM rotor	Potencia (hp)	Peso (kg)
03.093	WIND 85 GD	0.85	16	13	215	15-20 HP	200
03.094	WIND 105 GD	1.05	20	13	215	23-30 HP	220

"Las cifras de rendimiento dependen de las condiciones de trabajo, por lo que pueden variar"
"Información técnica sujeta a cambios sin previo aviso".

MODELO WW SD
ROTOVEITOR 1.25, 1.45 y 1.65 - 25 a 45 HP

Una excelente opción para roturar, desterronar y descompactar el terreno. Diseñados para tractores de baja o media potencia. Trabajan con gran efectividad para la preparación de camas de siembra ya sea a campo abierto o en invernadero o en aplicaciones no agrícolas como pistas hípicas, etc. Ideal para la incorporación de rastrojos y otros residuos vegetales.



Transmisión lateral de cadena

Características técnicas:

- Enganche universal Cat I o II.
- Transmisión para 540 RPM de 1 velocidad.
- Transmisión lateral de cadena lubricada con grasa.
- 4 cuchillas helicoidales por brida.
- Patines para regular la profundidad de trabajo.
- Protectores de seguridad CE.
- Flecha cardán con clutch de fricción.

Código	Modelo	Ancho (m)	No. de cuchillas	Prof. de trabajo (cm)	RPM rotor	Potencia (hp)	Peso (kg)
03.204	WW SD125	1.25	24	18	208	25-35 HP	220
03.205	WW SD145	1.45	28	18	208	30-40 HP	275
03.206	WW SD165	1.65	32	18	208	35-45 HP	325

"Las cifras de rendimiento dependen de las condiciones de trabajo, por lo que pueden variar"
"Información técnica sujeta a cambios sin previo aviso".

VIRAT PRO Y VIRAT PRO HD

ROTOVEITOR 1.85, 2.05, 2.30, 2.50, y 3.05m - 50-120 HP

Una excelente opción para roturar, desterronar y esponjar el terreno. Cuenta con chasis de gran robustez, transmisión lateral de engranes y transmisión de 4 velocidades. Diseñado para tractores de potencia media. Trabajan con gran efectividad en la preparación de cama de siembra para cualquier tipo de cultivo o en aplicaciones no agrícolas como aflojar el terreno en corrales, pistas hípcas, etc. Ideal para la incorporación de rastrojos y otros residuos vegetales.



Transmisión lateral de engranes



Transmisión central 4 velocidades.

Características técnicas:

- Enganche universal Cat II.
- Transmisión a 540 RPM de 4 velocidades
- Transmisión lateral por engranes.
- 6 cuchillas helicoidales por brida.
- Patines para regular la profundidad de trabajo.
- Protectores de seguridad CE.
- Flecha cardán con clutch de fricción.

Código	Modelo	Ancho (m)	No. de cuchillas	Prof. de trabajo (cm)	RPM rotor	Potencia (hp)	Peso (kg)
03.348	VIRAT PRO 185	1.85	42	22	4 Vel	50-80 HP	440
03.350	VIRAT PRO HD 205	2.05	48	22	4 Vel	60-120 HP	465
03.352	VIRAT PRO HD 230	2.30	54	22	4 Vel	70-120 HP	495
03.355	VIRAT PRO HD 250	2.50	60	22	4 Vel	90-120 HP	650
03.354	VIRAT PRO HD 305	3.05	72	22	4 Vel	100-120 HP	730

4 Velocidades: Virat PRO: 178,201,227,256

4 Velocidades: Virat Pro HD: 153, 187, 229, 280

"Las cifras de rendimiento dependen de las condiciones de trabajo, por lo que pueden variar"
"Información técnica sujeta a cambios sin previo aviso".

PUMA Y PANTERA

ROTOVEITORS PLEGABLES 4.70 y 6.20 m - 180 a 380 HP

Los Rotoveitors plegables PUMA y PANTERA ofrecen una gran capacidad operativa y una extrema agilidad en la labor de preparación de cama de siembra. Equipados con torre de enganche muy robusta y flechas cardán laterales con clutch de levas que permite que los dos cuerpos puedan trabajar de forma independiente en los terrenos más difíciles, sistema de enfriamiento del aceite (PANTERA) y rodillo compactador tipo Packer. Con anchos de trabajo de 4.70m y 6.20m (PANTERA) y ancho de transporte reducido de 2.15m y 2.60m, son la mejor opción para los agricultores profesionales y maquiladores más exigentes.



Características técnicas:

- Enganche universal Cat II (PUMA) y Cat III o IV (PANTERA).
- Transmisión central para 1000 RPM (256 RPM al rotor).
- Radiador de aceite para la transmisión central (PANTERA).
- Cilindros hidráulicos para regulación de altura del rodillo.
- Transmisión lateral de engranajes en baño de aceite.
- Doble par de cilindros hidráulicos para plegado (PANTERA).
- Regulador de resortes en tapas posteriores.
- 6 Cuchillas por brida.
- Kit de luces.



1. Rotor de cuchillas en condiciones normales de trabajo.
2. Rotor Cobra en suelo seco y muy duro.
3. Rotor Cóndor sobre pedregales.

Código	Modelo	Ancho de trabajo (m)	Ancho de transporte (m)	No. de cuchillas	Prof. de trabajo (cm)	Potencia (hp)	Peso (kg)
03.630	PUMA 470 P	4.70	2.15	108	25	180-240 HP	2,900
03.634	PANTERA 470 P	4.70	2.60	108	27	220-380 HP	3,800
03.636	PANTERA 620 P	6.20	2.60	144	27	280-380 HP	4,640

"Las cifras de rendimiento dependen de las condiciones de trabajo, por lo que pueden variar"
"Información técnica sujeta a cambios sin previo aviso".

ROTOVEITORS CON ACAMADOR

El rotoveitor es una herramienta eficaz para mezclar nutrientes y mejorar la estructura del suelo, lo que facilita la preparación del terreno antes de la siembra o el trasplante. Por otro lado, el acamador se encarga de preparar las camas de siembra. Al combinar ambas funciones, se logra una mayor eficiencia en el proceso de preparación del terreno, permitiendo realizar estas tareas en una sola pasada, ahorrando tiempo y esfuerzo.



Características técnicas:

- Acamador construido con acero de alta resistencia a la abrasión con soporte superior con resortes para garantizar la formación de camas bien compactas.

Código	Modelo	Ancho (m)	No. de cuchillas	Prof. de trabajo (cm)	RPM rotor	Potencia (hp)	Peso (kg)
03.209	WW SD 125A	1.25	24	18	208	25-35 HP	260
03.207	WW SD 145A	1.45	28	18	208	30-40 HP	320
03.208	WW SD 165A	1.65	32	18	208	35-45 HP	385
03.351	Virat Pro HD 205A	2.05	48	22	4 Vel	60-120 HP	555
03.353	Virat Pro HD 230A	2.30	54	22	4 Vel	70-120 HP	585
03.358	Virat Pro HD 250A	2.50	60	22	4 Vel	90-120 HP	750

"Las cifras de rendimiento dependen de las condiciones de trabajo, por lo que pueden variar"
"Información técnica sujeta a cambios sin previo aviso".



Terramak

Especialistas en maquinaria agrícola desde 1928



DELFINO SUPER
GRADA ROTATIVA 2.50 – 70 a 120 HP

Una excelente opción para roturar, desterronar y esponjar el terreno. Equipo de gran robustez equipado con transmisión de engranes cónicos helicoidales y transmisión de 1 velocidad a 540 RPM. Diseñado para tractores de potencia media. Trabajan con gran efectividad en la preparación de cama de siembra ya sea después del arado o directamente. Ideal para el control mecánico de maleza, incorporación de abonos y fertilizantes, así como en aplicaciones no agrícolas como aflojar el terreno en corrales, etc.



Características técnicas:

- Enganche universal Cat II con los dos puntos del enganche flotantes para seguir el contorno del terreno.
- Transmisión de 1 velocidad a 540 RPM (352 rpm).
- Transmisión central de engranes cónicos helicoidales.
- 2 cuchillas de acero al boro por brida.
- Protecciones laterales robustas para contener el terreno mullido más fino.
- Barra niveladora para regular la profundidad de trabajo.
- Protectores de seguridad CE.
- Flecha cardán con embrague de fricción.
- Equipada con rodillo nivelador tipo packer.

Código	Modelo	Ancho trabajo(m)	No. de cuchillas	Prof. de trabajo (cm)	Potencia (hp)	Peso (kg)
03.024	DLS 2500P	2.50	20	28	70-120 HP	850

"Las cifras de desempeño y operación dependen de las condiciones de trabajo, por lo que pueden variar".
"Información técnica sujeta a cambios sin previo aviso".

DRAGO DC

GRADA ROTATIVA 2.50 y 3.00 m - 80 a 150 HP

Una excelente opción para roturar, desterronar y esponjar el terreno sin voltearlo, logrando conservar la humedad. Mantiene los residuos y la materia orgánica en las capas superiores del suelo y no forma piso de arado. Equipo de gran robustez sin grandes requerimientos de potencia, equipado con transmisión de engranes cónicos helicoidales y transmisión de 2 velocidades a 540 RPM y 1 a 1000 RPM. Trabajan con gran efectividad en la preparación de cama de siembra ya sea después del arado o directamente. Ideal para el control mecánico de maleza, incorporación de abonos y fertilizantes, así como en aplicaciones no agrícolas, como aflojar el terreno en corrales, etc.



Características técnicas:

- Enganche universal Cat II con los dos puntos del enganche flotantes para seguir el contorno del terreno.
- Transmisión de 2 velocidades a 540 RPM (193 y 353 rpm) y 1 velocidad a 1000 RPM (357 rpm).
- Transmisión central de engranes cónicos helicoidales.
- Protecciones laterales robustas para contener el terreno mullido más fino.
- Barra niveladora para mejor mullido.
- Protectores de seguridad CE.
- Flecha cardán con clutch de fricción.
- Equipada con rodillo nivelador tipo packer.
- Todos los engranajes del depósito de transmisión están cementados y templados.
- Cuchillas forjadas con acero al boro tratado.
- Los ejes de los rotores están separados 25 cm (un espacio muy estrecho en comparación con el de

Código	Modelo	Ancho (m)		No. de cuchillas	Prof. de trabajo (cm)	Potencia (hp)	Peso (kg)
		Trabajo	Total				
03.008	DC 2500P	2.50	2.65	20	24	80-150 HP	1130
03.010	DC 3000P	3.00	3.12	24	24	90-150 HP	1270

"Las cifras de rendimiento dependen de las condiciones de trabajo, por lo que pueden variar"
"Información técnica sujeta a cambios sin previo aviso".

DOMINATOR DM

GRADA ROTATIVA 4.00 m – 140 a 180 HP

Una excelente opción para roturar, desterrar y esponjar el terreno sin voltearlo, logrando conservar la humedad. Mantiene los residuos y la materia orgánica en las capas superiores del suelo y no forma piso de arado. Equipo de gran robustez sin grandes requerimientos de potencia, equipado con transmisión de engranes cónicos helicoidales y transmisión de 2 velocidades a 540 RPM y 1 a 1000 RPM. Trabajan con gran efectividad en la preparación de cama de siembra ya sea después del arado o directamente. Ideal para el control mecánico de maleza, incorporación de abonos y fertilizantes, así como en aplicaciones no agrícolas, como aflojar el terreno en corrales, etc.



Características técnicas:

- Enganche universal Cat II con los dos puntos del enganche flotantes para seguir el contorno del terreno.
- Transmisión de 2 velocidades a 540 RPM (193 y 353 rpm) y 1 velocidad a 1000 RPM (357 rpm).
- Transmisión central de engranes cónicos helicoidales.
- Protecciones laterales robustas para contener el terreno mullido más fino.
- Barra niveladora para mejor mullido.
- Protectores de seguridad CE.
- Flecha cardán con clutch de fricción.
- Equipada con rodillo nivelador tipo packer.
- El espesor interno de 6 mm y el externo de 5 mm permiten una mayor rigidez y resistencia sin aumentar significativamente el peso.
- Todos los engranajes del depósito de transmisión están cementados y templados.
- Cuchillas largas de 30 cm forjadas con acero al boro tratado, y mecanizadas en líneas de alta automatización.
- Los ejes de los rotores están separados 25 cm (un espacio muy estrecho en comparación con el de otros competidores).
- Cuchilla especial ON GRIP.

Código	Modelo	Ancho (m)		No. de cuchillas	Prof. de trabajo (cm)	Potencia (hp)	Peso (kg)
		Trabajo	Total				
03.015	DM 4000P	4.00	4.11	32	26	140-180 HP	1,100

"Las cifras de desempeño y operación dependen de las condiciones de trabajo, por lo que pueden variar".
"Información técnica sujeta a cambios sin previo aviso".

GABBIANO

GRADA ROTATIVA PLEGABLE 4.60 y 6.00 m - 130 a 260 HP

GABBIANO es una grada de gama media de bastidor plegable. Ofrece una gran versatilidad al combinar elementos "heavy duty" con su compacidad y maniobrabilidad, ideal para tractores de hasta 260 HP. Diseñada para las grandes empresas y/o maquiladores que trabajan grandes superficies en tiempos muy reducidos y en diferentes parcelas. El sistema "up floating" permite que las dos secciones sigan el contorno del terreno para garantizar el máximo refinamiento en cualquier suelo y condición. Es una excelente opción para preparar cama de siembra ya sea después del arado o directamente, sin voltear el terreno ni formar piso de arado logrando conservar la humedad al mantener la materia orgánica en la capa superior del suelo.



Características técnicas:

- Enganche universal Cat II con los dos puntos del enganche flotantes para seguir el contorno del terreno.
- Transmisión de engranes cónicos helicoidales de 2 velocidades a 1000 RPM.
- Barra niveladora que garantiza mejor mullido.
- Flecha cardán central con clutch de levas.
- Rodillo nivelador tipo packer (otras opciones a escoger).
- Cuchillas forjadas de acero al boro tratado.
- Ancho de transporte de 2.22 m para mayor seguridad durante el traslado.

Código	Modelo	Ancho de trabajo (m)	Ancho de transporte (m)	No. de cuchillas	Prof. de trabajo (cm)	Potencia (hp)	Peso (kg)
03.032	GABBIANO 4600P	4.60	2.25	36	26	130-260 HP	2,410
03.035	GABBIANO 6000P	6.00	2.25	48	26	150-260 HP	2,840

"Las cifras de rendimiento dependen de las condiciones de trabajo, por lo que pueden variar"
"Información técnica sujeta a cambios sin previo aviso".



Terramak

Especialistas en maquinaria agrícola desde 1928



**SEMBRADORA NEUMÁTICA PARA GRANOS GRUESOS
UNIDAD DE SIEMBRA SP**

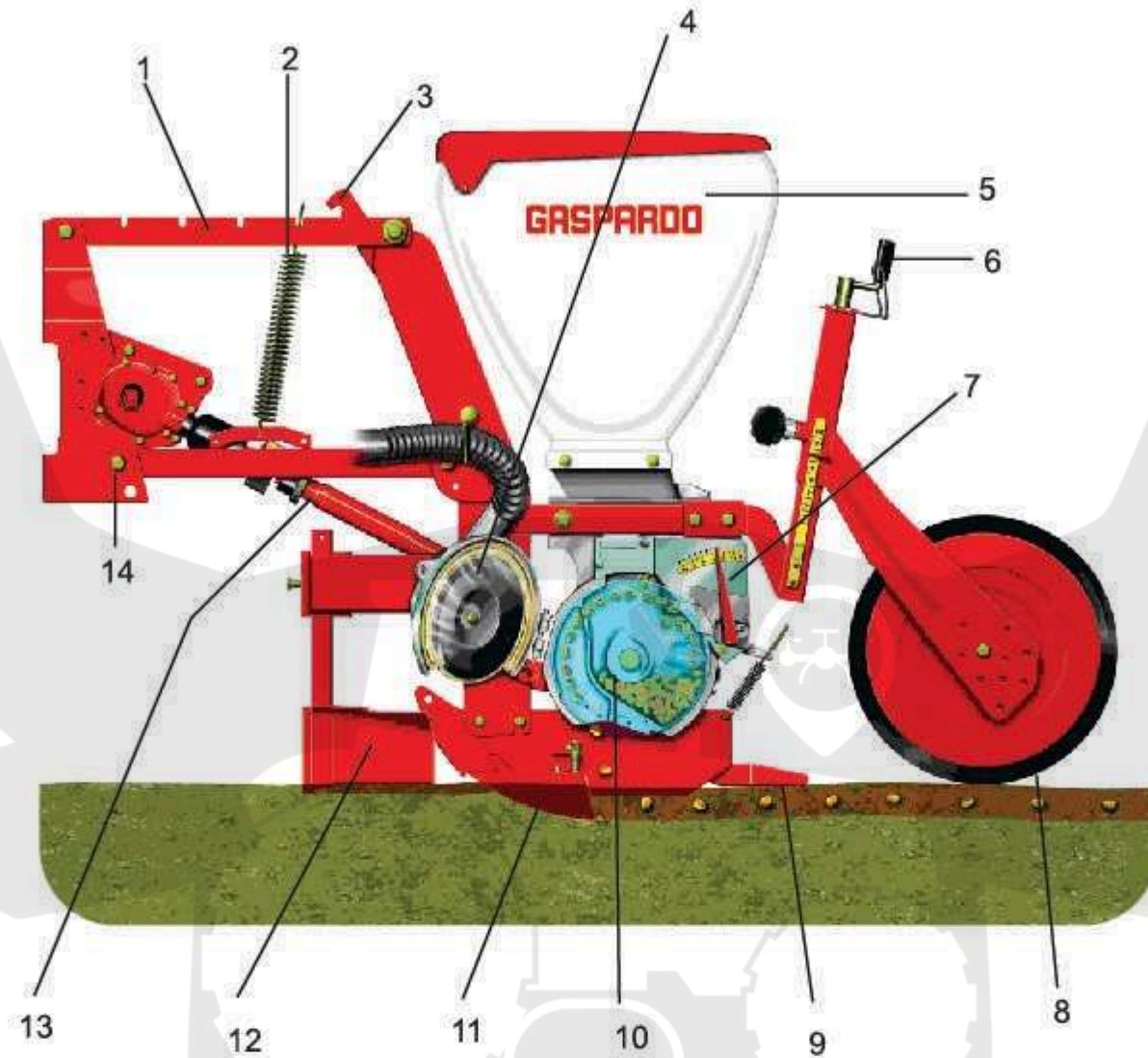

No.	Descripción
1	Paralelogramo
2	Resorte de presión/flotación
3	Traba para cambiar de posición de trabajo a transporte (y viceversa)
4	Tapa con sello de baja fricción
5	Tolva semillera de 34 lts de capacidad
6	Regulador de profundidad de siembra
7	Singulador de semillas (anti-cuateo)
8	Rueda tapadora multiposiciones
9	Arriadores cubre semilla
10	Cámara de vacío de aluminio y plato de siembra de acero inoxidable
11	Machete de siembra con filo intercambiable
12	Reja quita terrón de altura ajustable (solo SP)
13	Accionamiento por medio de flecha cardan
14	Bujes auto-lubricados

"Las cifras de rendimiento dependen de las condiciones de trabajo, por lo que pueden variar"
"Información técnica sujeta a cambios sin previo aviso".

OTROS MODELOS BAJO PEDIDO

SEMBRADORA MODELO SP BÁSICA

SEMBRADORA NEUMÁTICA DE PRECISIÓN PARA GRANOS DE LABRANZA CONVENCIONAL

Sembradora de precisión de alta calidad y tecnología. Ideal para sembrar con gran precisión y uniformidad una amplia variedad de semillas como maíz, sorgo, frijol, garbanzo, algodón, etc. En terreno preparado, ya sea en plano, en camas, sobre o abajo del surco. De muy fácil operación y bajo mantenimiento, su diseño modular permite juntar los carros de siembra hasta 26 cm, entre sí, para sembrar a doble hielera sencilla y a "tresbolillo". Siembra a alta velocidad sin perder precisión ni quebrar semilla generando grandes ahorros de semilla y hasta un 20% de aumento en la producción.



Accionamiento por medio de flecha cardán (sin cadenas)



Características técnicas:

- Enganche a 3 pts. Cat II y barra portaherramientas de 6" x 6" de grueso calibre.
- Machete de siembra profunda que garantizan la colocación precisa de la semilla.
- Quitaterrón con ajuste de altura.
- Sistema de accionamiento del plato de siembra por flecha cardán (sin cadenas) que asegura 100% la precisión.
- Caja de cambios central brinda más de 200 opciones de distancias entre plantas.
- Singulador patentado que elimina el "cuateo" reduciendo el gasto de la semilla y garantizando la densidad de siembra perfecta.
- Ruedas motrices antiderrapantes de altura regulable, garantizan la distancia entre plantas.
- Un juego de platos para maíz, kit de luces y flecha cardán.
- Accesorios Opcionales: Fertilizador de precisión, marcador hidráulico, microgranulador de precisión, monitor de siembra y amplia variedad de platos de siembra.

Código	Modelo	Ancho de barra (m)	No. de filas	Potencia (hp)	Peso (kg)
02.000	SPB-2F	2.00	2	40 HP	350
02.005	SPB-4F	3.50	4	55 HP	570
02.010	SPB-6F	5.00	6	75 HP	690
02.015	SPB-8F	7.00	8	90 HP	930
02.016	SP 4FD Básica	5.00	4	90 HP	780
02.014	SP 6FD Básica	7.00	6	120 HP	980

"Las cifras de rendimiento dependen de las condiciones de trabajo, por lo que pueden variar"
"Información técnica sujeta a cambios sin previo aviso".

OTROS MODELOS BAJO PEDIDO

SEBRADORA MODELO SP EQUIPADA

SEBRADORA NEUMÁTICA DE PRECISIÓN PARA GRANOS DE LABRANZA CONVENCIONAL

Sembradora de precisión de alta calidad y tecnología. Ideal para sembrar con gran precisión y uniformidad una amplia variedad de semillas como maíz, sorgo, frijol, garbanzo, algodón, etc. EN TERRENO PREPARADO, ya sea en plano, en camas, sobre o abajo del surco. De muy fácil operación y bajo mantenimiento, su diseño modular permite juntar los carros de siembra hasta 26 cm, entre sí, para sembrar a doble hielera sencilla y a "tresbolillo". Siembra a alta velocidad sin perder precisión ni quebrar semilla generando grandes ahorros de semilla y hasta un 20% de aumento en la producción.



Accionamiento por medio de flecha cardán (sin cadenas)



Características técnicas:

- Enganche a 3 pts. Cat II y barra portaherramientas de 6" x 6" de grueso calibre.
- Fertilizador de alta precisión con dosificadores "Minimax" patentados y marcador hidráulico.
- Microgranulador de precisión opcional.
- Machete de siembra profunda, que garantizan la colocación precisa de la semilla.
- Quitaterrón con ajuste de altura.
- Sistema de accionamiento del plato de siembra por flecha cardán (sin cadenas) que asegura 100% la precisión.
- Caja de cambios central que brinda más de 200 opciones de distancias entre plantas.
- Singulador patentado elimina el "cuateo" reduciendo el gasto de la semilla y garantizando la densidad de siembra perfecto.
- Ruedas motrices antiderrapantes de altura regulable, garantizan la distancia entre plantas.
- Un juego de platos para maíz, kit de luces y flecha cardán.
- Accesorios opcionales: Monitor de siembra y una amplia variedad de platos de siembra.

Código	Modelo	Ancho de barra (mt)	No. de filas	Potencia req. (hp)	Peso (kg)
02.001	SP-2F	2.00	2	40 HP	410
02.004	SP-4F	3.50	4	55 HP	700
02.008	SP-6F	5.00	6	75 HP	850
02.009	SP-8F	7.00	8	90 HP	1,100
02.019	SP-4FD	5.00	8	90 HP	950
02.021	SP-6FD	7.00	6	120 HP	1350

"Las cifras de rendimiento dependen de las condiciones de trabajo, por lo que pueden variar"
 "Información técnica sujeta a cambios sin previo aviso".

OTROS MODELOS BAJO PEDIDO

SEBRADORA MODELO SPLC BÁSICA

SEBRADORA NEUMÁTICA DE PRECISIÓN PARA GRANOS DE MÍNIMA LABRANZA

Sembradora de precisión de alta calidad y tecnología. Ideal para sembrar con gran precisión y uniformidad una amplia variedad de semillas como maíz, sorgo, frijol, garbanzo, algodón, etc. EN MÍNIMA LABRANZA, ya sea en plano, en camas, sobre o abajo del surco. De muy fácil operación y bajo mantenimiento, su diseño modular permite juntar los carros de siembra hasta 26 cm, entre sí, para sembrar a doble hielera sencilla y a "tresbolillo". Siembra a alta velocidad sin perder precisión ni quebrar semilla generando grandes ahorros de semilla y hasta un 20% de aumento en la producción.



Accionamiento por medio de flecha cardán (sin cadenas)



Características técnicas:

- Enganche a 3 pts. Cat II y barra portaherramientas de 6" x 6" de grueso calibre.
- Fertilizador de alta precisión con dosificadores "Minimax" patentados y marcador hidráulico.
- Microgranulador de precisión opcional.
- Disco de corte frontal con doble resorte y doble disco de siembra con machete de siembra profunda garantizan la colocación precisa de la semilla aún en terrenos poco preparados.
- Sistema de accionamiento del plato de siembra por flecha cardán (sin cadenas) que asegura 100% la precisión.
- Caja de cambios central que brinda más de 200 opciones de distancias entre plantas.
- Singulador patentado que elimina el "cuateo" reduciendo el gasto de la semilla y garantizando la densidad de siembra perfecta.
- Ruedas motrices antiderrapantes de altura regulable, garantizan la distancia entre plantas.
- Un juego de platos para maíz, kit de luces y flecha cardán.
- Accesorios Opcionales: Monitor de siembra y una amplia variedad de platos de siembra.

Código	Modelo	Ancho (m)	No. de filas	Potencia (hp)	Peso (kg)
02.373	SPLCB-2F	2.00	2	40 HP	400
02.375	SPLCB-4F	3.50	4	55 HP	680
02.377	SPLCB-6F	5.00	6	75 HP	850
02.379	SPLCB-8F	7.00	8	90 HP	1,150
02.395	SPLCB-4FD	5.00	8	90 HP	950

"Las cifras de rendimiento dependen de las condiciones de trabajo, por lo que pueden variar"
"Información técnica sujeta a cambios sin previo aviso".

OTROS MODELOS BAJO PEDIDO

SEMBRADORA MODELO SPLC EQUIPADA

SEMBRADORA NEUMÁTICA DE PRECISIÓN PARA GRANOS DE MÍNIMA LABRANZA

Sembradora de precisión de alta calidad y tecnología. Ideal para sembrar con gran precisión y uniformidad una amplia variedad de semillas como maíz, sorgo, frijol, garbanzo, algodón, etc. EN MÍNIMA LABRANZA, ya sea en plano, en camas, sobre o abajo del surco. De muy fácil operación y bajo mantenimiento, su diseño modular permite juntar los carros de siembra hasta 26 cm, entre sí, para sembrar a doble hielera sencilla y a "tresbolillo". Siembra a alta velocidad sin perder precisión ni quebrar semilla generando grandes ahorros de semilla y hasta un 20% de aumento en la producción.



Accionamiento por medio de flecha cardán (sin cadenas)



Características técnicas:

- Enganche a 3 pts. Cat II y barra portaherramientas de 6" x 6" de grueso calibre.
- Fertilizador de alta precisión con dosificadores "Minimax" patentados y marcador hidráulico.
- Microgranulador de precisión opcional.
- Disco de corte frontal con doble resorte y doble disco de siembra con machete de siembra profunda garantizan la colocación precisa de la semilla aún en terrenos poco preparados.
- Sistema de accionamiento del plato de siembra por flecha cardán (sin cadenas) que asegura 100% la precisión.
- Caja de cambios central que brinda más de 200 opciones de distancias entre plantas.
- Singulador patentado que elimina el "cuateo" reduciendo el gasto de la semilla y garantizando la densidad de siembra perfecta.
- Ruedas motrices antiderrapantes de altura regulable, garantizan la distancia entre plantas.
- Un juego de platos para maíz, kit de luces y flecha cardán.
- Accesorios opcionales: Monitor de siembra y una amplia variedad de platos de siembra.

Código	Modelo	Ancho (m)	No. de filas	Potencia. (hp)	Peso (kg)
02.381	*SPLC-2F	2.00	2	40 HP	456
02.387	SPLC-4F	3.50	4	55 HP	810
02.390	SPLC-6F	5.00	6	75 HP	1,010
02.393	SPLC-8F	7.00	8	90 HP	1,320
02.396	SPLC-4FD	5.00	4	90 HP	1,170

* Sin marcador

"Las cifras de rendimiento dependen de las condiciones de trabajo, por lo que pueden variar"
"Información técnica sujeta a cambios sin previo aviso".

OTROS MODELOS BAJO PEDIDO

FERTILIZADOR PARA SEMBRADORA NEUMÁTICA SP y SPLC

Los accesorios originales para sembradora Gaspardo SP y SPLC son el complemento ideal para obtener el mayor beneficio posible de sus sembradora Gaspardo. Fabricados bajo los más estrictos estándares de calidad y de diseño altamente funcional, representan un importante valor agregado a la sembradora.

FERTILIZADOR



Fertilizador de precisión equipado con dosificador MINIMAX patentado y ajuste central.

DOSIFICADORES MINIMAX



El sistema de medición volumétrica MINIMAX es fácil de ajustar y distribuye fertilizantes en la cantidad necesaria con exactitud desde 50 hasta 700 kg/ha.

Código	Modelo	Descripción	Capacidad (lt)
02.060	FERT 2F-210	Fertilizador 2 filas	210
C99561328	FERT 4F-420	Fertilizador 4 filas	420
02.064	FERT 6F-420	Fertilizador 6 filas	420
02.066	FERT 8F-840	Fertilizador 8 filas	840
02.086	FERT 4FD-420	Fertilizador 4 filas dobles	420

"Las cifras de rendimiento dependen de las condiciones de trabajo, por lo que pueden variar"
"Información técnica sujeta a cambios sin previo aviso".

OTROS MODELOS BAJO PEDIDO

MICROGRANULADOR PARA SEMBRADORA NEUMÁTICA SP y SPLC

MICROGRANULADOR



Microgranulador (aplicador de insecticida) de precisión equipado con dofisicador MINIMAX patentado.

Código	Modelo	Descripción	Capacidad (lt)
G99561469	MICRO 2F-16	Microgranulador 2 filas	16
G99561468	MICRO 4F-32	Microgranulador 4 filas	32
G99561470	MICRO 6F-48	Microgranulador 6 filas	48
G99561471	MICRO 8F-64	Microgranulador 8 filas	64

"Las cifras de rendimiento dependen de las condiciones de trabajo, por lo que pueden variar"
"Información técnica sujeta a cambios sin previo aviso".

OTROS MODELOS BAJO PEDIDO

ACCESORIOS PARA SEMBRADORA NEUMÁTICA SP y SPLC

MARCADOR HIDRÁULICO

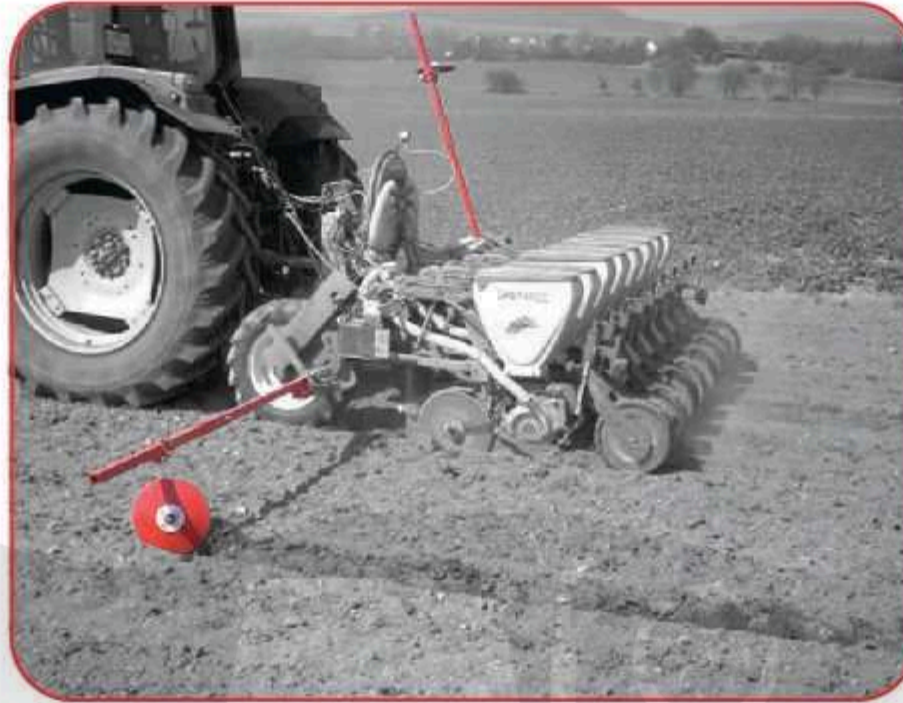

Código	Modelo	Descripción
C99561179	MHA-4F	Marcadores hidráulicos 4 filas
02.076	MHA-6F	Marcadores hidráulicos 6 filas
02.077	MHA-8F	Marcadores hidráulicos 8 filas

ELEMENTOS PARA LABRANZA MINIMA

Estos accesorios se instalan en la sembradora Gaspardo SP para siembra convencional y la convierten en una sembradora apta para sembrar bajo el sistema de mínima o cero labranza.



Código	Modelo	Descripción
C99561046	DDV	Doble disco en V para siembra
G99563307	DDFV	Doble disco en V fertilizador
C99561049	DCF	Disco cortador frontal

MONITORES PARA SEMBRADORA NEUMÁTICA SP y SPLC

MONITORES ELECTRÓNICOS GASPARDO

El monitor electrónico Gaspardo es un accesorio muy útil para controlar y registrar el desempeño y operación de la sembradora. Opera mediante fotoceldas instaladas en cada carro de siembra que registran la caída de la semilla. Hay 2 versiones disponibles; uno para registrar funciones básicas y otro multifunciones para aquellos productores que requieran de información más detallada.



V1200

Monitor V1200 Funciones básicas:

- Alarma de control de funcionamiento de cada fila.
- Cuenta hectáreas.



MCE6000

Monitor MCE Multifunciones:

- Alarma de control de funcionamiento de cada fila.
- Densidad de siembra (semillas por m²).
- Área sembrada parcial y total (has).
- Distancia de siembra media de todas las filas o de cada fila activa (cms).
- Posibilidad de instalar clutch eléctrico para desactivar alguna fila.
- Sensor de velocidad.



MCE12000

Código	Modelo	Descripción
02.073	V1200-4F	Monitor 4 filas funciones básicas
G995611690	V1200-6F	Monitor 6 filas funciones básicas
2.075	V1200-8F	Monitor 8 filas funciones básicas
G99561149	MCE6000-4F	Monitor 4 filas multifunciones
G99561150	MCE6000-6F	Monitor 6 filas multifunciones
G99561151	MCE12000-8F	Monitor 8 filas multifunciones

"Las cifras de rendimiento dependen de las condiciones de trabajo, por lo que pueden variar"
"Información técnica sujeta a cambios sin previo aviso".

OTROS MODELOS BAJO PEDIDO

SEBRADORA NEUMÁTICA PARA GRANOS GRUESOS UNIDAD DE SIEMBRA MTR



No.	Descripción
1	Labor de siembra de alta precisión a altas velocidades aún en terrenos irregulares
2	Resorte de carga de la unidad de siembra de presión ajustable hasta 150 Kg
3	Distribuidor neumático que garantiza la siembra de precisión
4	Tolva de 36 Litros de capacidad
5	Cambio de discos de siembra fácil y rápido.
6	Tapa del distribuidor de plástico con sello de larga duración (Long Life Core)
7	Regulación continua de la profundidad de siembra con manivela de 1 a 12 cm
8	Raspador con cubierta de carburo de tungsteno que garantiza un trabajo continuo aun en condiciones del terreno con mucha humedad.
9	Rueda de compresión en "V" de 2" de goma.
10	Timón interno entre los discos de siembra, fabricado de material antidesgaste para una óptima formación del surco y limpieza interna del disco.
11	Profundidad de siembra controlada directamente en el punto de caída de la semilla mediante dos ruedas reguladoras independientes.
12	Maza de la rueda con baleros sellados impermeables, fácilmente reemplazables
13	Discos en "V" surcadores de 42 cm de diámetro y 4 mm de espesor. Los más grandes de su categoría para formar un surco perfecto en diferentes condiciones de terreno.
14	Eje cardán con embrague, altamente confiable que requiere poco mantenimiento (exclusión eléctrica OPCIONAL).

"Las cifras de rendimiento dependen de las condiciones de trabajo, por lo que pueden variar"
"Información técnica sujeta a cambios sin previo aviso".

OTROS MODELOS BAJO PEDIDO

SEBRADORA MODELO MTR BÁSICA

SEBRADORA NEUMÁTICA DE PRECISIÓN PARA GRANOS GRUESOS LABRANZA CONVENCIONAL O MÍNIMA LABRANZA

Ideal para sembrar una gran variedad de semillas en suelos preparados o en condiciones de mínima labranza, con o sin residuos, lo que establece un nuevo estándar en sembradoras de precisión absoluta. Su diseño permite depositar la semilla justo en la posición de las ruedas de control de profundidad, lo que garantiza una profundidad de siembra uniforme, aun en terrenos difíciles o desnivelados a alta velocidad.



Características técnicas:

- Enganche de 3 Puntos Cat II y barra portaherramientas de 6" x 6" de grueso calibre
- Unidad de siembra super robusta diseñada para garantizar estabilidad incluso a altas velocidades de siembra. El resorte de presión ajustable en el paralelogramo asegura que la unidad de siembra se mantenga adherida siempre al suelo.
- Ruedas de control de profundidad independientes con sistema de balancín, asegurando una profundidad de siembra absolutamente uniforme.
- Tapa del distribuidor fabricada en plástico especial con sellos fabricados en material altamente durable.
- Sistema de accionamiento del plato de siembra mediante flecha cardán.
- Tubo de entrega de diseño especial que previene el rebote de las semillas durante la caída. Las semillas individuales caen con mayor precisión y se depositan suavemente en el surco.
- Discos surcadores de 420 mm de diámetro por 4 mm de espesor equipados con raspadores con cubierta de tungsteno, crean un surco en «V» muy estrecho.
- Cuchilla de acero colocada entre los dos discos abridores en "V", proporciona suelo suelto en la línea de siembra de la semilla facilitando la germinación.
- Reja quitaterrón con cuchilla descompactadora.
- Caja de cambios centralizada que brinda una amplia gama de distancias entre plantas.
- Ruedas compactadoras de diseño especial y presión ajustable, que aplican una mayor presión en el borde exterior, y menor presión en la línea de siembra.
- Doble singulador que garantiza una densidad de siembra perfecta, eliminando el "cuateo".
- Tolvas semilleras equipadas con compuerta para un vaciado fácil y rápido.

Código	Modelo	Ancho (m)	No. de filas	Potencia. (hp)	Peso (kg)
02.180	MTR-4F B	3.50	4	70	840
02.181	MTR-6F B	5.00	6	80	1080
02.182	MTR-8F B	7.00	8	90	1710

"Las cifras de rendimiento dependen de las condiciones de trabajo, por lo que pueden variar"
"Información técnica sujeta a cambios sin previo aviso".

OTROS MODELOS BAJO PEDIDO

SEBRADORA MODELO MTR EQUIPADA

SEBRADORA NEUMÁTICA DE PRECISIÓN PARA GRANOS GRUESOS LABRANZA CONVENCIONAL O MÍNIMA LABRANZA

Ideal para sembrar una gran variedad de semillas en suelos preparados o en condiciones de mínima labranza, con o sin residuos, lo que establece un nuevo estándar en sembradoras de precisión absoluta. Su diseño permite depositar la semilla justo en la posición de las ruedas de control de profundidad, lo que garantiza una profundidad de siembra uniforme, aun en terrenos difíciles o desnivelados a alta velocidad.



Características técnicas:

- Enganche a 3 pts Cat II y barra portaherramientas de 6" x 6" de grueso calibre
- Unidad de siembra super robusta diseñada para garantizar estabilidad incluso a altas velocidades de siembra. El resorte de presión ajustable en el paralelogramo asegura que la unidad de siembra se mantenga adherida siempre al suelo.
- Fertilizador de alta precisión con dosificadores "Minimax" patentados y Marcador Hidraulico.
- Ruedas de control de profundidad independientes con sistema de balancín, asegurando una profundidad de siembra absolutamente uniforme.
- Tapa del distribuidor fabricada en plástico especial con sellos fabricados en material altamente durable.
- Sistema de accionamiento del plato de siembra mediante flecha cardán (sin cadenas) que asegura un 100% de precisión y menor mantenimiento.
- Tubo de entrega de diseño especial que previene el rebote de las semillas durante la caída. Las semillas individuales caen con mayor precisión y se depositan suavemente en el surco.
- Discos surcadores de 420 mm de diámetro por 4 mm de espesor equipados con raspadores con cubierta de tungsteno, crean un surco en «V» muy estrecho.
- Cuchilla de acero colocada entre los dos discos abridores en "V", proporciona suelo suelto en la línea de siembra de la semilla facilitando la germinación.
- Reja quitaterrón con cuchilla descompactadora.
- Caja de cambios centralizada que brinda una amplia gama de distancias entre plantas.
- Ruedas compactadoras de diseño especial y presión ajustable, que aplican una mayor presión en el borde exterior, y menor presión en la línea de siembra.
- Doble singulador que garantiza una densidad de siembra perfecta, eliminando el "cuateo".
- Tolvas semilleras equipadas con compuerta para un vaciado fácil y rápido.
- Microgranulador de precisión opcional

Código	Modelo	Ancho (m)	No. de filas	Potencia. (hp)	Peso (kg)
02.190	MTR-4F EQ	3.50	4	70	1000
02.191	MTR-6F EQ	5.00	6	80	1240
02.192	MTR-8F EQ	7.00	8	90	1860

"Las cifras de rendimiento dependen de las condiciones de trabajo, por lo que pueden variar"
"Información técnica sujeta a cambios sin previo aviso".

OTROS MODELOS BAJO PEDIDO

CONFIGURACIONES DE SEMBRADORAS MODELO MTR
HASTA 12 FILAS, CON CHASIS TELESCÓPICO O PLEGABLE HIDRÁULICAMENTE.



VERSIÓN PARA SIEMBRA A DOBLE FILA

MTR NARROW es la combinación de dos unidades de siembra MTR, diseñadas específicamente para la siembra a doble hilera con alta precisión a 25 cm en “tresbolillo” y 75 cm entre centros de filas dobles.

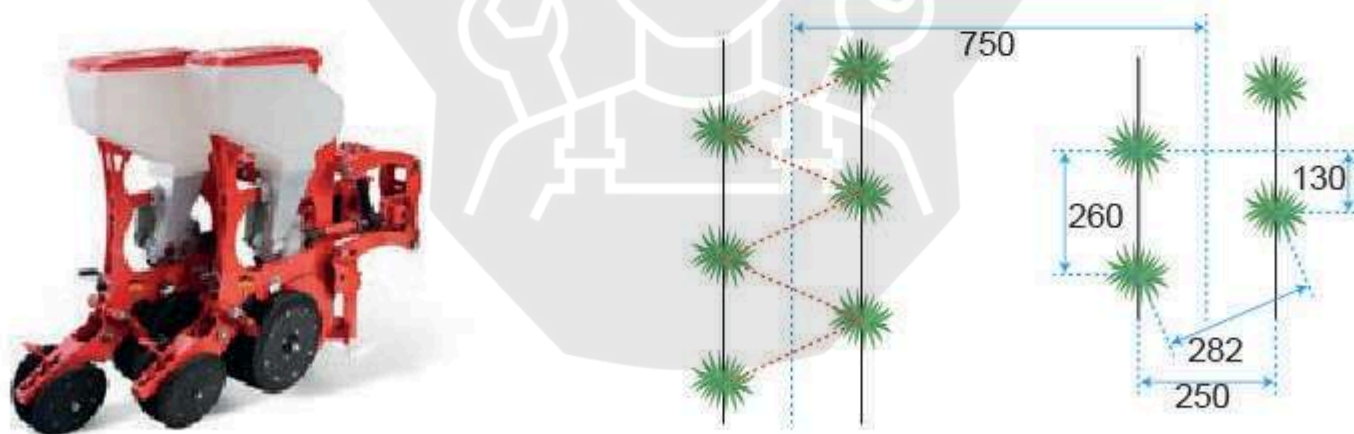

SEBRADORA MODELO SC MARIA

SEBRADORA FERTILIZADORA DE PRECISI3N PARA GRANOS FINOS PARA LABRANZA REDUCIDA

La sembradora SC Maria cuenta con doble transmisi3n y un doble caj3n interno, que le permite sembrar una gran variedad de semillas de cereales y pastos y al mismo tiempo fertilizar con gran precisi3n y uniformidad, posee una estructura robusta y un elemento de siembra s3per reforzado de doble disco que garantizan el enterramiento de la semilla y fertilizante en terrenos poco preparados, desnivelados y/o pedregosos. Cuenta con un exclusivo sistema de prueba de siembra y de fertilizaci3n est3tica que nos permite calibrar la dosis de siembra y fertilizante sin necesidad de mover la sembradora. Si s3lo se desea sembrar, se puede utilizar todo el caj3n. Marcadores hidr3ulicos opcionales.



Enganche de tir3n



Machete doble disco



Distribuidor de semilla y fertilizante fabricado en acero inoxidable.



Transmisi3n lateral robusta en ba3o de aceite

C3digo	Modelo	Ancho de trabajo (mt)	No. de hileras	Distancia entre hileras (cm)	fert. (lt)	Capacidad semilla (lt)	Potencia (hp)	Peso
02.317	SM300-19DD	3.00	19	16	280	340	70 HP	880

"Las cifras de rendimiento dependen de las condiciones de trabajo, por lo que pueden variar"

"Informaci3n t3cnica sujeta a cambios sin previo aviso".

SEMBRADORA MODELO ORIETTA

SEMBRADORA NEUMÁTICA PARA HORTALIZAS A FILA SENCILLA, DOBLE O TRIPLE

La sembradora Orietta representa la nueva generación de sembradoras de precisión de alta calidad y tecnología. Ideal para sembrar con gran precisión y uniformidad una amplia variedad de semillas de hortaliza (tomate, lechuga, zanahoria, brócoli, cebolla, etc.) en terreno preparado, en plano o en camas, a hilera sencilla, doble hilera o triple hilera. De muy fácil calibración, operación y bajo mantenimiento, su diseño modular permite colocar las unidades de siembra a la distancia deseada. Su utilización garantiza una emergencia uniforme y un gran ahorro en semilla.



Características técnicas:

- Enganche a 3 pts Cat II y barra porta herramientas robusta.
- Sistema de accionamiento del plato de siembra por flecha asegura 100% la precisión.
- Sistema de cambio centralizado con un amplio rango de distancias entre plantas.
- Plato de siembra de gran diámetro que requiere menor velocidad de rotación lo cual maximiza la precisión.
- Doble singulador de semilla patentado que evita el "cuateo" y asegura la densidad de siembra.
- Doble sistema neumático de aspiración y presión garantiza la densidad de siembra.
- Ruedas motrices antiderrapantes de altura regulable, garantizan la distancia correcta entre plantas.
- Sistema de recuperación de la semilla sobrante en cada tolva.
- Amplia variedad de accesorios opcionales:
 - > Fertilizador de precisión.
 - > Microgranulador de precisión.
 - > Amplia variedad de platos de siembra para todo tipo de semillas.

Código	Modelo	Ancho de barra (m)	No. de filas	Potencia (hp)	Peso (kg)
02.691	OR250 4FD	2.50	4 Dobles	40 HP	530
02.694	OR250 4FT	2.50	4 Triples	40 HP	530
02.617	OR250 6FD	2.50	6 Dobles	40 HP	620
02.616	OR250 6FT	2.50	6 Triples	40 HP	620
02.692	OR250 8FD	4.20	8 Dobles	60 HP	850
02.696	OR250 8FT	4.20	8 Triples	60 HP	850
02.686	OR250 12FD	6.00	12 Dobles	60 HP	1150
02.687	OR250 12FT	6.00	12 Triples	60 HP	1150

"Las cifras de rendimiento dependen de las condiciones de trabajo, por lo que pueden variar"
"Información técnica sujeta a cambios sin previo aviso".

OTROS MODELOS BAJO PEDIDO

**SEBRADORA NEUMÁTICA PARA HORTALIZAS
UNIDAD DE SIEMBRA**



Unidad de siembra

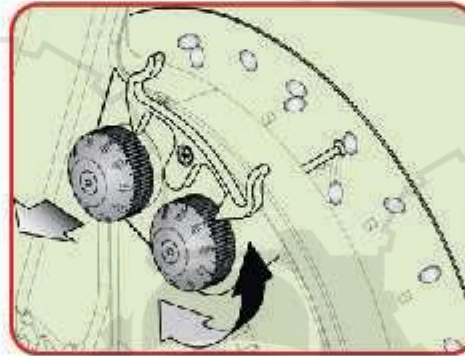

Doble singulador de semilla evita "cuateo"

Hilera sencilla



Doble hilera



Triple hilera



"Las cifras de rendimiento dependen de las condiciones de trabajo, por lo que pueden variar"
"Información técnica sujeta a cambios sin previo aviso".



Terramak

Especialistas en maquinaria agrícola desde 1928



TRASPLANTADORA UNITRIUM

TRASPLANTADORA PARA PLANTAS CON CEPELLÓN HILERA SENCILLA

La trasplantadora UNITRIUM de distribuidor giratorio de 12 vasos es ideal para plantar a alta velocidad y uniformidad cualquier plántula con cepellón en terrenos sin acolchado. Cada unidad es accionada por su propia rueda motriz y cuenta con sistema de adaptación al suelo de amplio rango, regulación de profundidad de siembra y resorte de presión para regular el peso de las ruedas compactadoras. Su uso disminuye la resiembra e incrementa el % de supervivencia de las plantas así como el desarrollo uniforme del cultivo, aumentando el rendimiento por hectárea. Reduce el tiempo de trasplante y las horas hombre necesarias en campo.



Características técnicas:

- Producción de 6000 a 7000 planas por hora por fila.
- Distancia mínima entre filas de 50 cm.
- Distancia entre plantas de 10 a 100 cm (Otras bajo pedido).
- Unidades de trasplante independientes y regulables, equipadas con rueda motriz y resorte para mejor adaptación al contorno del terreno.
- Ruedas de apoyo de altura regulable para trabajar en plano o sobre camas en terrenos sin acolchado.
- Funcionamiento mecánico con enganche a 3 puntos y barra portaherramientas reforzada.
- Amplia gama de accesorios disponibles (Portacharolas, Fertilizador, Microgranulador, Aplicador de cintilla de riego).
- Equipada con machete de siembra para cepellones de entre 2 y 3 cm de diámetro (Otros tamaños disponibles bajo pedido).

REQUIERE TRACTOR CON VELOCIDAD SUPER LENTA (CREEPER)

Código	Modelo	Barra	No. de filas	Potencia (hp)	Peso (kg)
06.057	UNIT-1F	2.00 m Estandar	1	20 HP	315
06.058	UNIT-2F	2.50 m Estandar	2	25 HP	390
06.059	UNIT-3F	3.50 m Ref	3	30 HP	575
06.064	UNIT-4F	3.50 m Ref	4	40 HP	710
06.062	UNIT-6F	6.00 m Extra Ref	6	60 HP	1,120

"Las cifras de rendimiento dependen de las condiciones de trabajo, por lo que pueden variar"
"Información técnica sujeta a cambios sin previo aviso".

OTROS MODELOS BAJO PEDIDO

TRASPLANTADORA DUAL 12 COMPACT

TRASPLANTADORA PARA PLANTAS CON CEPELLÓN HILERA UN SOLO OPERADOR ALIMENTA 2 HILERAS

La trasplantadora Dual 12 Compact es ideal para plantar a doble hilera plántulas con cepellón cónico y piramidal, con la gran ventaja de que un solo operador alimenta al mismo tiempo 2 hileras de trasplante separadas. La distancia entre las hileras dobles es regulable desde un mínimo de 25 cm a un máximo de 30 cm. Sus dimensiones reducidas le permiten trabajar incluso en terrenos sueltos, con pendientes y en camas de trasplante elevadas. Las unidades de trasplante tienen como elemento distintivo el distribuidor de 12 vasos de fondo abrible, con rotación continua (no intermitente) que coloca las plántulas en cada cama a doble hilera y en "tresbolillo".



Características técnicas:

- Un solo operador alimenta al mismo tiempo 2 hileras.
- Producción indicativa de hasta 5000 plantas/hora por cada operador
- Distribuidor con 12 vasos de fondo abrible, rotación continua para una gran productividad y un alto confort para el operador.
- Distancia entre hileras dobles ajustable desde un mínimo de 25 cm a un máximo de 30 cm.
- Ruedas apisonadoras de goma flexible de gran diámetro (33 cm).
- Longitud de la unidad de trasplante sólo 1.25 m.

REQUIERE TRACTOR CON VELOCIDAD SUPER LENTA (CREEPER)

Código	Modelo	Ancho (m)	No. de filas	Potencia (hp)	Peso (kg)
06.700	DUAL 12C 2FD	2.50 m Ref	4 (2 camas)	35 HP	690
06.705	DUAL 12C 4FD	4.00 m Ex Red	8 (4 camas)	60 HP	1120

"Las cifras de rendimiento dependen de las condiciones de trabajo, por lo que pueden variar"
"Información técnica sujeta a cambios sin previo aviso".

OTROS MODELOS BAJO PEDIDO

TRASPLANTADORA UNIFOX

TRASPLANTADORA PARA PLANTAS CON O SIN CEPELLÓN

La trasplantadora Unifox de distribuidor giratorio vertical de 10 pinzas es ideal para plantar con gran uniformidad y precisión cualquier plántula con o sin cepellón en terrenos preparados sin acolchado. Cada unidad es accionada por su propia rueda motriz y cuenta con sistema de adaptación al suelo de amplio rango, regulación de profundidad de siembra y resorte de presión para regular el peso de las ruedas compactadoras. Su uso disminuye la resiembra e incrementa el % de supervivencia de las plantas así como el desarrollo uniforme del cultivo, lo que genera un aumento sustancial del rendimiento por hectárea, además de disminuir en gran medida el tiempo de trasplante y la necesidad de gran cantidad de personal en el campo.



Características técnicas:

- Producción de 2000 a 2500 plantas por hora por fila.
- Distancia entre filas regulables de 50 a 90 cm.
- Distancia entre plantas de 27 a 80 cm (Otras bajo pedido).
- Unidades de trasplante independientes y regulables.
- Ruedas de apoyo de altura regulable para trabajar en plano o sobre camas en terrenos sin acolchado.
- Funcionamiento mecánico con enganche a 3 puntos y barra portaherramientas reforzada.
- Amplia gama de accesorios disponibles (Soporte para cajas o plantas, Fertilizador, Microgranulador, Preparación para riego, Aplicador de cintilla de riego).

REQUIERE TRACTOR CON VELOCIDAD SUPER LENTA (CREEPER)

Código	Modelo	Barra	No. de filas	Potencia Req.
06.070	UNIFOX 2F	2.50 m Reforzada	2	25 HP
06.071	UNIFOX 3F	3.50 m Reforzada	3	40 HP

"Las cifras de rendimiento dependen de las condiciones de trabajo, por lo que pueden variar"
"Información técnica sujeta a cambios sin previo aviso".

OTROS MODELOS BAJO PEDIDO

TRASPLANTADORA FOXDRIVE R14

TRASPLANTADORA PARA PLANTAS CON O SIN CEPELLÓN A HILERA SENCILLA O DOBLE

La trasplantadora Foxdrive R14 de distribuidor giratorio de disco de 14 pinzas es ideal para plantar con gran uniformidad y precisión cualquier plántula con ó sin cepellón en terrenos preparados sin acolchado a distancias desde 9 cm entre plantas. Accionada por medio de ruedas motrices es ideal para trasplantar con alta uniformidad a fila sencilla o doble en línea o tresbolillo en terreno con o sin acolchado. Equipada con sistema de paralelogramo para una perfecta adaptación al contorno del terreno. Su uso disminuye la resiembra e incrementa el % de supervivencia de las plantas así como el desarrollo uniforme del cultivo, aumentando el rendimiento por hectárea. Reduce el tiempo de trasplante y las horas hombre necesarias en campo.



Características técnicas:

- Producción de 2000 a 2500 plantas por hora por fila.
- Distancia entre filas entre 50 - 90 cm. en barra sencilla y 25 - 50 cm. en el modelo DT.
- Distancia entre plantas ajustable desde 9 hasta 63 cm.
- Unidades de trasplante independientes y regulables equipadas con paralelogramo.
- Ruedas motrices.
- Enganche a 3 puntos y barra portaherramientas extra reforzada.
- Doble asiento por cada fila.
- Portacajas opcional.

REQUIERE TRACTOR CON VELOCIDAD SUPER LENTA (CREEPER)

Código	Modelo	Barra	No. de filas	Potencia requerida	Peso (kg)
06.011	FOX DRIVE R14 3F	6.00 m Extra Ref	3	30 HP	570
06.013	FOX DRIVE R14 DT 4F	DT 2.50 m Extra Ref	4	50 HP	675

"Las cifras de rendimiento dependen de las condiciones de trabajo, por lo que pueden variar"
"Información técnica sujeta a cambios sin previo aviso".

OTROS MODELOS BAJO PEDIDO

TRASPLANTADORA WOLF

TRASPLANTADORA PARA PLANTAS CON CEPELLÓN EN TERRENO CON O SIN ACOLCHADO

Trasplantadora semiautomática de distribuidor vertical con vasos perforadores de rotación continua para plántulas con cepellón y/o raíz desnuda. Accionada por rueda motriz es ideal para trasplantar en suelo acolchado o desnudo a hilera doble o sencilla. Asegura una profundidad de trasplante y distancia entre plantas uniforme y precisa, eliminando la resiembra e incrementando significativamente el % de supervivencia de las plantas y el desarrollo uniforme del cultivo, lo que genera un aumento sustancial del rendimiento por hectárea, además de disminuir en gran medida el tiempo de trasplante y la necesidad de gran cantidad de personal en el campo.



Características técnicas:

- Producción de 2800 a 3000 plantas por hora por fila (hasta 4000 con kit opcional).
- Unidades de trasplante independientes y regulables.
- Ruedas motrices antiderrapantes de altura regulable para trabajar en plano o sobre camas en terrenos con o sin acolchado.
- Distancia entre plantas de 20 a 33 cm. (Hasta 198 cm. bajo pedido).
- Distancia mínima entre filas de 50 cm. (32 cm. con kit opcional).
- Funcionamiento mecánico con enganche a 3 puntos y barra portaherramientas reforzada.
- Amplia gama de accesorios disponibles (Portacharolas, Fertilizador, Microgranulador, Aplicador de cintilla de riego).

REQUIERE TRACTOR CON VELOCIDAD SUPER LENTA (CREEPER)

Código	Modelo	Barra	No. Filas	Potencia (hp)	Peso (Kg)
06.101	WOLF 1F/5T	2.00 m Estándar	1	20 HP	200
06.104	WOLF 2F/5T	2.50 m Estándar	2	25 HP	350
06.107	WOLF 3F/5T	5.00 m Extra Ref	3	40 HP	635
06.110	WOLF 4F/5T	3.50 m Ref	4	30 HP	610
06.113	WOLF 6F/5T	4.50 m Extra Ref	6	60 HP	850

"Las cifras de rendimiento dependen de las condiciones de trabajo, por lo que pueden variar"

"Información técnica sujeta a cambios sin previo aviso".

SEEDPRO

KIT DE SIEMBRA NEUMÁTICA PARA TRASPLANTADORA SMARTWOLF TRASPLANTE Y SIEMBRA – ¡TODO EN UNA MÁQUINA!

Semilla o plántula con acolchado o en tierra desnuda, con el kit de siembra SEEDPRO acoplable a la trasplantadora SMARTWOLF ahora es posible sembrar con precisión directamente sobre acolchado, una gran variedad de semillas (peletizadas o no) como: calabaza, tomate, melón, sandía, calabacín, etc. El kit de siembra neumática SEEDPRO permite colocar con precisión, de una en una, las semillas directamente dentro de las tazas de la trasplantadora SMARTWOLF.

Convertir la SMARTWOLF de una trasplantadora a una sembradora de precisión y viceversa es rápido y fácil. Es la solución ideal para los agricultores que alternan siembra y trasplante durante la misma temporada.



TRASPLANTADORA SMARTWOLF

TRASPLANTADORA PARA PLANTAS CON CEPELLÓN EN TERRENO CON O SIN ACOLCHADO

La trasplantadora SMARTWOLF es la solución ideal para el productor profesional para trasplantar plántulas con o sin acolchado (inclusive biodegradable). Es compatible con plántulas de cepellón de forma cónica, piramidal o cúbica, de hasta 8 cm de diámetro. Las unidades de trasplante, accionadas por ruedas motrices y equipadas con un distribuidor de 1 a 6 vasos perforadores de rotación continua, junto con un sistema de paralelogramo, garantizan una profundidad de trabajo constante y una distancia uniforme entre plantas. Esto elimina la necesidad de replante, maximiza el porcentaje de supervivencia de las plantas y asegura un desarrollo homogéneo del cultivo, lo que se traduce en un mayor rendimiento por hectárea.



Características técnicas:

- Producción estimativa hasta de 3000 plantas por hora por unidad con 6 tazas.
- Unidades de trasplantes independientes y oscilantes con resorte de aligeramiento, patín pisa película y paralelogramo que garantizan una profundidad constante, equipadas con carrusel vertical para 1 a 6 tazas y cuchillas laterales limpia tazas.
- Distancia entre plantas de 25 a 150 cm (dependiendo de la cantidad de tazas)
- Distancia mínima entre filas de 50 cm.
- Ruedas compactadoras de gran tamaño (33 cm) bi-convergentes, de triple regulación para una compactación óptima.
- Ruedas motrices antiderrapantes de altura regulable para trabajar en plano o sobre camas en terrenos con o sin acolchado.
- Desenganche automático: de seguridad para preservar los componentes mecánicos de la máquina.
- Amplia gama de accesorios disponibles (Kit de siembra SEEDPRO, Dispositivo de riego eléctrico sincronizado, Fertilizador, Microgranulador, Aplicador de cintilla de riego, Sistemas de almacenaje de plantas, etc.)

REQUIERE TRACTOR CON VELOCIDAD SUPER LENTA (CREEPER)

Código	Modelo	Barra (m)	No. Filas	Potencia (hp)	Peso (Kg)
06.261	SMARTWOLF 1F	2.00 Estandar	1	25 HP	350
06.262	SMARTWOLF 2F	2.50 Estandar	2	35 HP	520
06.263	SMARTWOLF 3F	5.00 Extra Ref	3	40 HP	690
06.264	SMARTWOLF 4F	3.50 Reforzada	4	50 HP	860
06.266	SMARTWOLF 6F	4.50 Extra Ref	6	70 HP	1200

"Las cifras de rendimiento dependen de las condiciones de trabajo, por lo que pueden variar"

"Información técnica sujeta a cambios sin previo aviso".

OTROS MODELOS BAJO PEDIDO

SEBRADORA F300L 4F
SEBRADORA SEMIAUTOMÁTICA PARA TUBÉRCULOS
PAPA - CAMOTE - BETABEL

Sembradora semiautomática para la siembra de papa y otros tubérculos o bulbos enteros o cortados. Este equipo de muy sencilla operación y alta producción por día, asegura una profundidad y densidad de siembra uniforme, reduciendo significativamente el tiempo de plantación y el manejo de gran cantidad de personal de campo. Está equipada con platos giratorios para una mayor velocidad de trabajo y con 2 discos tapadores por cada unidad de siembra.



Características técnicas:

- Producción promedio de 0.6 hectáreas por fila por día.
- Unidades de siembra con ajuste de frecuencia de caída, distancia entre hileras y profundidad en rueda de apoyo.
- Discos cubridores regulables en profundidad, separación e inclinación.
- Distancia entre plantas de 14 a 28 cm (Otras bajo pedido).
- Distancia mínima entre filas de 55 cm.
- Funcionamiento mecánico con enganche a 3 puntos y barra portaherramientas reforzada.
- Amplia gama de accesorios disponibles. (Fertilizador, Microgranulador, Vertederas cubridoras, Aplicador de cintilla de riego).

Código	MODELO	Ancho de barra (m)	No. de filas	Potencia (hp)	Peso (kg)
06.508	F300L 2F	1.50	2	25	165
06.510	F300L 4F	3.00	4	40	290

"Las cifras de rendimiento dependen de las condiciones de trabajo, por lo que pueden variar"
"Información técnica sujeta a cambios sin previo aviso".

OTROS MODELOS BAJO PEDIDO

COSECHADORA SP160
COSECHADORA DE PAPA Y CEBOLLA

Esta cosechadora diseñada para uso profesional permite cosechar 2 filas de tubérculos (papa, cebolla, etc) plantados entre 75 y 90 cm aproximadamente. Cuenta con una barra de 9 cuchillas de acero especial e inclinación variable que en combinación con las ruedas traseras de apoyo, garantizan un arranque profundo de los tubérculos a cosechar. Equipada con un sacudidor de intensidad regulable y dos deflectores ajustables en la parte posterior, lo que permite entregar un producto más limpio y alineado, facilitando así la operación de cosecha.



Características técnicas:

- Enganche a 3 puntos.
- Accionada por flecha cardán.
- Ancho de trabajo de hasta 1.60m
- Cadena cribadora de acero de alta calidad garantiza una correcta limpieza del producto.
- Para condiciones de terrenos difíciles, cuenta con un sacudidor de intensidad regulable.
- Ruedas de apoyo posteriores de goma.
- Deflectores / alineadores posteriores de teflón, de posición regulable y desmontables.
- Producción estimada de hasta 4 Ha x día.

Código	MODELO	Ancho de barra (m)	No. de filas	Potencia (hp)	Peso (kg)	Producción Has/Día
06.502	SP 160	1.60	2	40	720	Hasta 4

"Las cifras de rendimiento dependen de las condiciones de trabajo, por lo que pueden variar"
"Información técnica sujeta a cambios sin previo aviso".

OTROS MODELOS BAJO PEDIDO



Terramak

Especialistas en maquinaria agrícola desde 1928



MODELO HL

CULTIVADORA - FERTILIZADORA RÁPIDA DE CHASIS FIJO

Cultivadora Fertilizadora rápida para el cultivo, deshierbe y fertilización de una gran variedad de cultivos hilerados. Su diseño de módulos flotantes con paralelogramo, equipados con 5 vibrocultores y placas de protección para las plantas, le permite trabajar a alta velocidad. Su dosificador de precisión Minimax patentado, garantiza la aplicación exacta de fertilizante por hectárea, sin desperdicio.



Características técnicas:

- Rueda de control de profundidad de cada módulo.
- Módulos equipados con 5 vibrocultores en "S".
- Construcción robusta con barra portaherramientas de 4"x 4".
- Placas protectoras en cada módulo para evitar dañar las plantas.
- Fertilizador de precisión equipado con dosificadores Minimax de calibración centralizada.
- Fertilizador accionado por rueda motriz a piso.

Código	Modelo	Largo de Barra (m)	No. filas	Potencia (hp)	Peso (kg)	Tolva (lt)
02.503	HL2F-5MP/F	2.0	2	40 HP	270	210
02.505	HL4F-5MP / F	3.25	4	50 HP	480	420
02.515	HL6F-5MP / F	5.00	6	70 HP	625	420

"Las cifras de rendimiento dependen de las condiciones de trabajo, por lo que pueden variar"
"Información técnica sujeta a cambios sin previo aviso".

MODELO HS

CULTIVADORA - FERTILIZADORA RÁPIDA DE CHASIS PLEGABLE

Tradicionalmente especialistas en la siembra de precisión, GASPARDO es también reconocida por la fiabilidad y capacidad operativa de sus cultivadores de cultivos en hileras, cuidadosamente diseñados para la labranza entre hileras de los principales cultivos extensivos, cereales y hortícolas. El modelo HS se caracteriza por el bastidor con alas laterales plegables hidráulicamente y está disponible hasta un máximo de 18 filas. Por su ancho de transporte de 2.5 m el transporte por carretera es seguro y estable gracias al bloqueo automático de las alas laterales. El fertilizador está equipado con un sistema de ventilador para dosificar las filas de los extremos.



Características técnicas:

- Rueda de control de profundidad de cada módulo.
- Módulos equipados con 5 vibrocultores en "S".
- Construcción robusta con barra portaherramientas de 4"x 4".
- Placas protectoras en cada módulo para evitar dañar las plantas.
- Fertilizador de precisión equipado con dosificadores Minimax de calibración centralizada.
- Fertilizador accionado por rueda motriz a piso.

Código	Modelo	Largo de Barra (m)	No. filas	Potencia (hp)	Peso (kg)	Tolva (lt)
02.525	HS6F-5MP/ FH	5.50	6	70 HP	1,280	950
02.527	HS8F-5MP / FH	6.90	8	80 HP	1,420	950

"Las cifras de rendimiento dependen de las condiciones de trabajo, por lo que pueden variar"
"Información técnica sujeta a cambios sin previo aviso".

JF 1600 DOBLE DISCO

ESPARCIDOR DE FERTILIZANTES Y SEMILLAS AL VOLEO DOBLE DISCO

El JF Doble Disco 1600 es un esparcidor abonador de dos discos para esparcir fertilizantes y semillas, con un alcance desde 16m hasta 36m. El ajuste en el ángulo de las aspas y apertura hidráulica de las compuertas hace que la distribución sea uniforme y permite el trabajo en pequeñas áreas debido al sistema de lanzamiento independiente (con un solo disco), facilitando la distribución en los bordes. Con capacidad de 1600 litros y ajuste rápido de la dosificación a través del limitador roscado e identificación escalonada directa en el cilindro. El JF Doble Disco 1600 es un equipo sencillo, trabaja con bajo consumo de potencia sin perder la eficiencia en la uniformidad de distribución de fertilizantes granulados, caliza y semillas.



Características técnicas:

- Cada disco lanzador tiene 4 aspas en formato especial para un lanzamiento homogéneo en forma centrífuga, cubriendo un ancho de trabajo desde 16m hasta 36m (dependiendo de la densidad del producto).
- Los discos, aspas, compuertas y cierre fondo fabricados en acero inoxidable.
- Opción para trabajar en bordes, esparciendo el fertilizante de un solo lado.
- Agitador oscilante sellado, que daña menos el productos.
- Dosificación ajustable fácilmente.
- Tolva de polietileno resistente a la oxidación, de fácil limpieza y mantenimiento.

Código	Modelo	Capacidad tolva (lt)	No. aspas	Esparcido (m)	Potencia (hp)	Agitador	Peso (kg)
04.901	JF1600DD	1600	4X2	16 a 36	30	Hidráulico	280

"Las cifras de rendimiento dependen de las condiciones de trabajo, por lo que pueden variar"
"Información técnica sujeta a cambios sin previo aviso".

F600

ESPARCIDORES DE FERTILIZANTES Y SEMILLAS

Los esparcidores de fertilizantes y semillas de enganche a 3 puntos son una opción práctica y económica para distribuir al voleo semillas de cereales, sorgo, pasto u otros cultivos, así como cualquier tipo de fertilizantes granulados y en polvo. Equipados con plato esparcidor TURBO que asegura un mayor alcance y uniformidad de esparcido. Equipo confiable de operación muy sencilla y bajo mantenimiento.



Características técnicas:

- Chasis estructural tubular de alta resistencia.
- Caja de engranes de hierro vaciado diseñada para trato rudo y fabricada con materiales de la más alta calidad.
- Sistema de doble palanca / compuerta de fácil operación que permite esparcir al centro o a los lados, según lo requieran las condiciones del viento y del terreno.
- Sistema de dosificación ajustable por medio de palancas, que permiten aplicar la cantidad de fertilizante ó semilla deseada por hectárea.
- Agitador central que proporciona un flujo continuo y uniforme de fertilizante o semilla hacia el plato esparcidor, eliminando los aglutinamientos.

Código	Modelo	Tolva	Capacidad tolva (lt)	No. aspas	Esparcido (m)	Velocidad de trabajo (km/hr)	Potencia (hp)	Agitador	Peso (kg)
01.015	F600	Piramidal	650	8	16	3 a 16	15	Mecánico	135

"Las cifras de rendimiento dependen de las condiciones de trabajo, por lo que pueden variar"
"Información técnica sujeta a cambios sin previo aviso".



Terramak

Especialistas en maquinaria agrícola desde 1928



XAG P100 Pro DRON AGRICOLA

El XAG P100 Pro de Terramak hereda el robusto diseño de cuadricóptero, con una capacidad de carga útil de hasta 50 kg y una velocidad máxima de vuelo de 13.8 metros por segundo. Este dron agrícola está optimizado para ofrecer el máximo rendimiento, destacándose por su fuerza y versatilidad. Con mayor resistencia y una capacidad de carga útil ampliada, cuenta con sistemas de intercambio rápido líderes en la industria para cambiar entre protección de cultivos, dispersión y mapeo de campos.



Características técnicas:

- Alcanza una velocidad de hasta 13.8 m/s o 49.6 km/h Gracias a su estructura ligera pero resistente.
- Brazos plegables para una transportación sencilla y practica.
- Cámara HD para monitorear la operación en tiempo real.
- Reduce la probabilidad de impacto por choque con el radar 4D mejorado, más sensible y receptivo. Detecta obstáculos hasta 80 metros incluso en altas velocidades.
- El módulo Revo cast de doble puerta ofrece un abastecimiento práctico y sencillo.
- Sus baterías con certificación ip67 están listas para operar en climas cálidos gracias a su sistema de enfriamiento por agua, además de ofrecer un vuelo de hasta 25 minutos
- Hélices más resistentes.
- Bomba peristáltica dual que ofrece un caudal de hasta 22 litros por minuto, permitiendo el uso de todo tipo de productos agroquímicos.
- El módulo RevoCast integra un tornillo inteligente mejorado que descarga hasta 50 kg en 20 segundos
- Estructura Modular de facil acceso y cambio rápido, resistente y duradera. Cambia entre fumigación, aspersión sólidos y mapeo en cuestión de segundos.
- Estructura modular, de fácil acceso, más resistente y duradera. Cambiar fácilmente de operación, cambiando entre el: RevoCast, RevoSpray y RealTerra.
- Ofrece un sensor residual que te ayudará a conocer en tiempo real la cantidad restante de producto.
- El revocast cuenta con un volumen de 80 litros

Codigo	Modelo	Velocidad de vuelo	Tanque de liquido inteligente	Tanque de sólidos inteligente	Carga util
90.100	XAG P100 Pro	13.8 m/s	50L	80 Kg	50 kg

"Las cifras de rendimiento dependen de las condiciones de trabajo, por lo que pueden variar"
"Información técnica sujeta a cambios sin previo aviso".

XAG APC2 CONSOLA DE AUTOGUIADO

Súmate a la Agricultura de Precisión de XAG y Terramak con la consola XAG APC2 piloto automático. Es la solución de dirección automática ideal para tu tractor, diseñada para su operación autónoma. Es compatible con una amplia gama de maquinaria agrícola. Es capaz de ofrecer una precisión de 2.5 centímetros. Esta diseñada para ayudar a los agricultores a trabajar de manera más inteligente siendo mas eficientes, reduciendo costos e insumos, incrementando la productividad y utilidad del negocio. El sistema consiste en un receptor satelital y un volante de dirección conectados con un solo cable, lo que permite una instalación sin complicaciones y un bajo mantenimiento. Esta solución todo en uno permite que el control desde un teléfono celular sea práctico e intuitivo, brindando actualizaciones gratuitas para mejorar con el tiempo la funcionalidad.

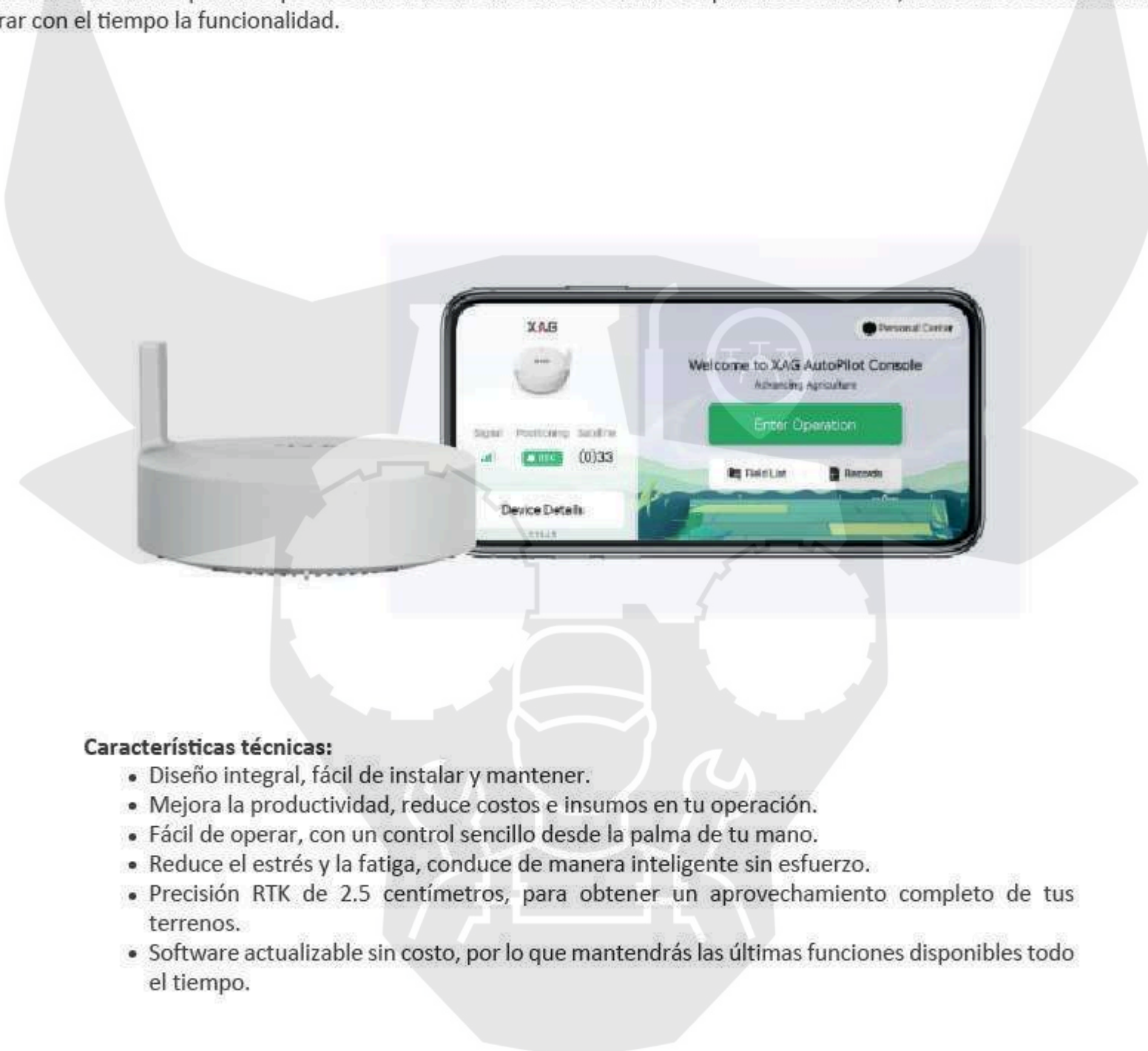

Características técnicas:

- Diseño integral, fácil de instalar y mantener.
- Mejora la productividad, reduce costos e insumos en tu operación.
- Fácil de operar, con un control sencillo desde la palma de tu mano.
- Reduce el estrés y la fatiga, conduce de manera inteligente sin esfuerzo.
- Precisión RTK de 2.5 centímetros, para obtener un aprovechamiento completo de tus terrenos.
- Software actualizable sin costo, por lo que mantendrás las últimas funciones disponibles todo el tiempo.

"Las cifras de rendimiento dependen de las condiciones de trabajo, por lo que pueden variar"
"Información técnica sujeta a cambios sin previo aviso".



Terramak

Especialistas en maquinaria agrícola desde 1928



A610 Y A600P

ASPERSORAS DE AGUILONES

La aspersora de levante es ideal para la aplicación de todo tipo de agroquímicos. Equipada con aguilón estructural de 21 boquillas antigoteo y/o juego de pistolas de largo alcance, tanque principal de 600 L. tanque adicional de 80 L. para lavado del circuito después de cada aplicación y un tercer tanque de 15 L. de agua limpia para lavado de manos. Cuenta con 3 niveles de filtrado.



Características técnicas:

- Tanque de polietileno de alta densidad con inhibidor de rayos UV con indicador de nivel con manguera.
- Chasis extra-reforzado pintado al horno para su resistencia a corrosión.
- Bomba de 50 L/min COMET APS51 de diafragmas y presión máxima de 40 Bar fija al chasis.
- Unidad de mando HPR2 de 3 vías con palanca de cierre total.
- Agitador hidráulico tipo Venturi.
- Filtro de entrada con válvula check integrada.
- Mangueras especiales de alta presión para aspersión.
- 21 Boquillas de abanico plano de 110 ° con punta de cerámica y sistema antigoteo de diafragma.
- Kit de hidrollenado con manguera de 3 m y filtro para evitar contaminación de la fuente de abastecimiento de agua.
- Tapa con minitapa y cedazo para facilidad de vaciado de producto.
- Exclusivo tanque adicional para enjuague del circuito con capacidad de 80 L.
- Tanque adicional para lavado de manos de 15 L.
- Flecha cardán.

Código	Modelo	Capacidad del tanque (lt)	Ancho de aguilón (m)	No. boquillas	Potencia (hp)	Peso (kg)
01.681	A610	600	10.50	21	30 HP	255

Código	Modelo	Capacidad del tanque (lt)	Pistolas	Potencia (hp)	Peso (kg)
01.682	A600P	600	2 pistolas con 10 mts. de manguera c/u.	30 HP	200

"Las cifras de rendimiento dependen de las condiciones de trabajo, por lo que pueden variar"
 "Información técnica sujeta a cambios sin previo aviso".

ARIEL 300
ASPERSORA DE TURBINA DE LEVANTE

La aspersora de levante con turbina y torre directriz antideriva ARIEL es ideal para la aplicación altamente efectiva de agroquímicos líquidos atomizados en áreas super estrechas. Su ancho total de 90 cm le permite maniobrar en calles angostas entre las camas de cultivos en espaldera como berries, tomate, pepino, etc. Su turbina de alta capacidad y torre directriz aseguran una cobertura total de muy alta eficiencia, reduciendo al mínimo el desperdicio de producto.



Características técnicas:

- Todas las partes metálicas protegidas con galvanizado por inmersión en caliente.
- Chasis robusto con enganche a 3 puntos Cat I/II.
- Tanque de polietileno.
- Turbina de 600 mm con torre directriz y deflectores superiores equipada con 12 boquillas dobles antigoteo de latón que aseguran una aplicación efectiva, sin desperdicio de producto.
- Caja de engranes de 2 Velocidades + Neutral, genera flujo de aire de hasta 28,000 M3/h.
- Bomba de 3 diafragmas de 50 L/min - 40 Bar.
- Válvula reguladora monomando.
- Tanque auxiliar de agua limpia.
- Sistema de enjuague del circuito hidráulico para lavarlo después de cada aplicación.
- Agitador hidráulico.
- Sistema de llenado del tanque con filtro chupacharcos y 3 m de manguera.
- Salida adicional para conectar pistola de aspersión.
- Flecha cardán.

Código	Modelo	Capacidad del tanque (lt)	Turbina (cm)	Aspas	No. de Boquillas	Vel.	Potencia (HP)
13.080	ARIEL 300	300	60	8	12	1+ Neu	30

"Las cifras de rendimiento dependen de las condiciones de trabajo, por lo que pueden variar"
"Información técnica sujeta a cambios sin previo aviso".

APLG 400

ASPERSORA DE TURBINA DE LEVANTE

La aspersora de turbina de levante APLG es ideal para la aplicación efectiva de agroquímicos líquidos atomizados en superficies menores, terrenos muy desnivelados o en huertos con calles estrechas como berries, papaya, tomate, etc. Equipadas con turbina de alta capacidad que genera suficiente turbulencia para lograr una cobertura total.



Características técnicas:

- Todas las partes metálicas protegidas con doble tratamiento: galvanizado por inmersión en caliente y posterior aplicación de pintura en polvo horneada.
- Chasis robusto con enganche a 3 puntos Cat I/II.
- Tanque de polietileno.
- Turbina de 600 mm equipada con 10 boquillas dobles antigoteo de latón, corrector de aire, deflectores superiores e inferiores y faldón inferior para evitar la succión de hojas o basura.
- Caja de engranes de 1 Velocidad + Neutral, genera flujo de aire de hasta 26,000 M3/h.
- Bomba de 3 diafragmas de 50 lt/min - 40 Bar.
- Válvula reguladora.
- Tanque auxiliar de agua limpia.
- Sistema de enjuague del circuito hidráulico para lavarlo después de cada aplicación.
- Agitador hidráulico.
- Sistema de llenado del tanque con filtro chupacharcos y 3 m de manguera.
- Alcance de aspersión de 6 m horizontal y 4 m vertical.
- Salida adicional para conectar pistola de aspersión.
- Flecha cardán.

Código	Modelo	Capacidad del tanque (lt)	Turbina (cm)	Aspas	No. de Boquillas	Vel.	Potencia (hp)
13.092	APLG 400	430	60	8	10	1+Neut	25 HP

"Las cifras de rendimiento dependen de las condiciones de trabajo, por lo que pueden variar"
"Información técnica sujeta a cambios sin previo aviso".

A1000 Y A2000
ASPERSORAS DE TURBINA DE TIRÓN

Es la solución perfecta para la aplicación de agroquímicos líquidos atomizados en huertos de todo tipo, como cítricos, aguacates, mangos, nogales, etc. Está equipada con una bomba de alta eficiencia que opera a 50 BAR y ofrece diversos caudales dependiendo de la necesidad, además de una válvula de control mecánico de 3 vías. Su turbina de alta capacidad, con diámetros de 800, 900 o 1000 mm, genera la turbulencia necesaria para lograr un excelente recubrimiento y penetración en el interior del árbol. Asimismo, los correctores de aire aseguran una distribución uniforme del flujo en ambas direcciones del abanico, optimizando la eficiencia de la turbina y reduciendo el desperdicio de producto.

Características técnicas:

- Tanque de polietileno de alta densidad con inhibidor de rayos UV.
- Bomba de 121 l/min, 125 l/min, 145 l/min, 185 l/min o 216 l/min (según el modelo) a 50 BAR.
- Indicador de nivel que facilita una visualización rápida de la capacidad del tanque.
- Tanque secundario de agua limpia para enjuague del circuito.
- Tanque de agua limpia para lavado de manos del operador.
- 18, 24 y 32 portaboquillas con discos de 1.5 mm y 1.8 mm de flujo regulable.
- Filtro de succión con válvula de cierre y kit de hidrollenado.
- Chasis con acabado galvanizado que garantiza una larga vida útil y resistencia a la corrosión.
- Tirón con 3 posiciones de ajuste.
- Práctico sistema de drenado para vaciado total.
- Llantas de flotación 10.0/80-12 (A1000) y 11.5/80-15.3 (A2000).
- Ancho de trocha ajustable.
- Escalón abatible para fácil inspección y llenado.
- Flecha cardán homocinética (vueltas más cerradas).
- Kit de pistola opcional.

Código	Modelo	Capacidad tanque (lt)	Diámetro turbina (cm)	Aspas	Boquillas	Vel.	Vol de aire m /hr	Alcance (m)	Presión (bar)	Bomba	Potencia (hp)
01.773	A1000E	1000	80	9	12	1+Neut.	23,000	5 vert. 7 horiz.	40-50	125 l/min	45 HP
01.775	A1000L	1000	80	9	12	1+Neut.	23,000	5 vert. 7 horiz.	40-50	121 l/min	45 HP
01.789	A2000E	2000	80	9	12	1+Neut.	23,000	5 vert. 7 horiz.	40-50	125 l/min	45 HP
01.785	A2000L-145	2000	90	8	16 + 2	2+Neut.	70,000	6.5 vert. 8.5 horiz.	40-50	145 l/min	60 HP
01.786	A2000L-200	2000	90	8	16 + 2	2+Neut.	70,000	6.5 vert. 8.5 horiz.	40-50	185 l/min	60 HP
01.788	A2000L-185	2000	90	8	16 + 2	2+Neut.	70,000	6.5 vert. 8.5 horiz.	40-50	185 l/min	60 HP
01.791	A2000L-216	2000	100	8	16 + 2	2+Neut.	120,000	12.0 vert. 10.0 horiz.	40-50	216 l/min	65 HP

"Las cifras de rendimiento dependen de las condiciones de trabajo, por lo que pueden variar"
 "Información técnica sujeta a cambios sin previo aviso".

A1000P Y A2000P

ASPERSORA DE PISTOLAS DE TIRÓN

La aspersora de tirón, equipada con pistolas es la solución ideal para la aplicación eficiente de agroquímicos solubles atomizados en todo tipo de huertos, ya sean de cítricos, aguacates, mangos o cualquier otro tipo de árboles en hilera. Está equipada con una bomba de alta eficiencia y dos pistolas tipo metralla, con boquillas de 1.5 y 2.5 mm, y carretes con 30 metros de manguera cada uno. Gracias a las pistolas de alta presión de gran alcance y su válvula reguladora de presión a 50 BAR, se obtiene una cobertura uniforme y penetrante.



Características técnicas:

- Tanque de polietileno de alta densidad con inhibidor de rayos UV.
- Bomba de 125 l/min (A1000P) y bomba de 145 l/min (A2000P) a 50 BAR.
- Indicador de nivel que facilita una visualización rápida de la capacidad del tanque.
- Tanque secundario de agua limpia para enjuague del circuito.
- Tanque de agua limpia para lavado de manos del operador.
- 2 carretes con manguera de alta presión de 13 mm de 30 m de longitud.
- 2 pistolas tipo metralla de largo alcance, con boquilla de 1.5 y 2.5 mm.
- Filtro de succión con válvula de cierre y kit de hidrollenado.
- Chasis con acabado galvanizado que garantiza una larga vida útil y resistencia a la corrosión.
- Tirón con 3 posiciones de ajuste.
- Práctico sistema de drenado para vaciado total.
- Llantas de flotación 10.0/80-12 (A1000P) y 11.5/80-15.3 (A2000P).
- Práctico sistema de drenado para vaciado total.
- Ancho de trocha ajustable.
- Escalón abatible para fácil inspección y llenado.
- Flecha cardán.

Código	Modelo	Capacidad tanque (lt)	Bomba	Pistolas	Manguera	Carretes	Presión (BAR)	Potencia (HP)
01.774	A1000P	1000	Comet 121 l/min	2 Pistolas de alta presión con alcance de hasta 20 m	13 mm de alta presión de 30 m	2	40-50	45
01.784	A2000P	2000	Comet 121 l/min	2 Pistolas de alta presión con alcance de hasta 20 m	13 mm de alta presión de 30 m	2	40-50	60

"Las cifras de rendimiento dependen de las condiciones de trabajo, por lo que pueden variar"
"Información técnica sujeta a cambios sin previo aviso".



Terramak

Especialistas en maquinaria agrícola desde 1928



ST 165

SEGADORA DE TAMBORES

Ideal para segar una amplia variedad de forrajes como alfalfa, avena, cebada, etc. Cuenta con dos tambores giratorios equipados con 3 cuchillas de filo reversible cada uno, que operan a alta velocidad, lo que garantiza un corte muy limpio. Este equipo es versátil, ya que puede trabajar en diferentes condiciones, incluso en terrenos húmedos o desnivelados. Su eficacia en grandes extensiones de cultivo hace de la ST165 una opción confiable y duradera, que requiere muy poco mantenimiento.



Características técnicas:

- Torre de enganche reforzado de 3 Puntos Cat II.
- Accionada por medio de bandas.
- Sistema de doble resorte para una mejor flotación que reduce la presión sobre el suelo y asegura una mejor adaptabilidad al terreno.
- 3 cuchillas de filo reversible por tambor.
- Disco patín con fondo atornillado reemplazable, más práctico y económico.
- Transmisión de engranajes cónicos lubricados en aceite.
- Práctico sistema de cambio de posición de trabajo a posición de transporte.
- Dispositivo de seguridad para proteger el equipo en caso de bloqueo accidental.
- Flecha cardan con clutch de rueda libre.
- Cubierta de estructura metálica y lona de uso rudo.

Código	Modelo	Ancho de corte (m)	No. de tambores	No. de cuchillas por tambor	Potencia (hp)	Peso (kg)
01.103	ST 165	1.65	2	3	25 HP	360

"Las cifras de rendimiento dependen de las condiciones de trabajo, por lo que pueden variar"
"Información técnica sujeta a cambios sin previo aviso".

PZ 170

SEGADORA DE TAMBORES DE BANDAS

Segadora de tambores ideal para segar una amplia variedad de forrajes a alta velocidad aun en terrenos muy húmedos y/o desnivelados. Equipada con dos tambores cada uno con 3 cuchillas de acero templado. Diseño y calidad comprobada, la segadora de tambores PZ170 asegura muchos años de servicio con muy bajo mantenimiento.



Características técnicas:

- Ancho de corte de 1.65 m.
- Accionada por medio de poleas y bandas.
- Torre de enganche de construcción robusta para tractores Cat I o II.
- Sistema de resortes de compensación para transferir el peso del equipo hacia el tractor ayudando a reducir la presión sobre el terreno.
- Disco patín inferior que gira libremente ayuda a evitar atorones en terrenos desnivelados.
- Dispositivo de seguridad para proteger el equipo en caso de bloqueo accidental.
- Práctico sistema de cambio de posición de trabajo a posición de transporte.
- Velocidad de trabajo hasta de 15 Km/h.
- Producción media hasta de 1.8 hectáreas por hora.
- Protección de lona reforzada.
- Flecha cardán.

Código	Modelo	Ancho de corte (m)	No. de cuchillas	Potencia (hp)	Peso (kg)
23.005	PZ 170	1.65	6 (3 x tambor)	30 HP	380

"Las cifras de rendimiento dependen de las condiciones de trabajo, por lo que pueden variar"
"Información técnica sujeta a cambios sin previo aviso".

F170

SEGADORA DE TAMBORES DOBLE FLECHA CARDÁN

Segadora de tambores ideal para segar todo tipo de pastos forrajeros y alfalfa a alta velocidad. Equipada con dos tambores cada uno con 4 cuchillas de acero templado. Accionada por medio de doble flecha cardán y caja de engranes que elimina el patinaje y la consecuente pérdida de potencia. Su diseño sólido, sencillo y confiable asegura muchos años de servicio.



Características técnicas:

- Ancho de trabajo de 1.70 mts.
- Exclusivo sistema de transmisión de potencia por medio de doble flecha cardán y caja de engranes (sin poleas ni bandas) que elimina el patinaje y la pérdida de potencia.
- Transmisión de engranes cónicos aseguran una operación confiable y de muy bajo mantenimiento.
- Velocidad de hasta 15 km/h.
- Producción media de hasta 1.8 hectáreas por hora.
- Sistema de balancín que asegura una perfecta adaptación de los tambores al contorno del terreno.
- Torre de enganche reforzada, para tractores Cat I ó II.
- Dispositivo de seguridad para proteger el equipo en caso de bloqueo accidental.
- Práctico sistema de cambio de posición de trabajo a posición de transporte.
- Protección de lona reforzada.
- Flecha cardán equipada con clutch de rueda libre.

Código	Modelo	Ancho de corte (m)	No. de cuchillas	Potencia (hp)	Peso (kg)
05.000	F170	1.70	8 (4 x tambor)	40	370

"Las cifras de rendimiento dependen de las condiciones de trabajo, por lo que pueden variar"
"Información técnica sujeta a cambios sin previo aviso".

FH190GM

SEGADORA-ACONDICIONADORA DE TAMBORES DOBLE FLECHA CARDÁN

Segadora - Acondicionadora de tambores ideal para segar y acondicionar una amplia variedad de forrajes a alta velocidad aun en terrenos húmedos y/o desnivelados. Equipada con acondicionador de rodillos entrelazados de caucho para obtener un secado más rápido y un forraje de óptima calidad. Su diseño simple y robusto asegura muchos años de servicio con muy bajo mantenimiento.



Características técnicas:

- Ancho de corte de 1.90 mts.
- Dos tambores cada uno equipado con 4 cuchillas de acero templado y con disco patín inferior que gira libremente adaptándose a los desniveles del terreno.
- Acondicionador de rodillos entrelazados de caucho diseño chevron, ambos accionados por una transmisión sellada en baño de aceite garantizando un funcionamiento continuo y eficiente.
- Accionada por medio de flecha cardán y caja de engranes (sin bandas) que elimina el patinaje y pérdida de potencia.
- Dispositivo de seguridad que desconecta y regresa a la posición inicial automáticamente la barra de corte en caso de bloqueo accidental.
- Sistema de levante hidráulico que acerca la segadora al tractor, logrando una mayor estabilidad durante el transporte.
- Velocidad de trabajo hasta de 15 Km/h.
- Producción media hasta de 2.2 hectáreas por hora.
- Flecha cardán.

Código	Modelo	Ancho de corte (m)	No. de cuchillas	Potencia (hp)	Peso (kg)	Tipo de Acondicionador
05.005	FH190GM	1.90	8 (4 x tambor)	50 HP	660	Rodillos Chevron

"Las cifras de rendimiento dependen de las condiciones de trabajo, por lo que pueden variar"
"Información técnica sujeta a cambios sin previo aviso".

D5L, D6L Y D7L
SEGADORA DE DISCOS

Segadora de 5, 6 o 7 discos ideales para segar una amplia variedad de forrajes a alta velocidad, realizando un corte limpio y eficiente y dejando el forraje esparcido para su rápido secado. Su diseño simple y robusto asegura muchos años de servicio con muy bajo mantenimiento.



Características técnicas:

- Anchos de corte de 2.05 mts, 2.40 mts y 2.80 mts
- Torre de enganche con exclusivo sistema de doble pistón hidráulico que permite la adaptación perfecta de la barra de corte al contorno del terreno evitando la presión excesiva.
- Accionamiento por medio de bandas y caja de engranes, confiable y de bajo mantenimiento.
- Barra de corte de discos ovalados equipados cada uno con 2 cuchillas de acero templado, accionados mediante tren de engranes de acceso individual que facilita el mantenimiento.
- Levante hidráulico y ángulo de corte ajustable.
- Dispositivo de seguridad para proteger el equipo en caso de bloqueo accidental.
- Práctico sistema de cambio de posición de trabajo a posición de transporte,dejando la barra de corte 100% vertical detrás del tractor para mayor estabilidad y seguridad en el transporte.
- Velocidad de trabajo hasta de 15 Km/h.
- Producción media hasta de 2 a 3.5 hectáreas por hora según el modelo.
- Protección de lona reforzada.
- Flecha cardán.

Código	Modelo	Ancho de corte (m)	No. de discos	No. de cuchillas	Potencia (hp)	Peso (kg)
05.055	D5L	2.05	5	10	40 HP	370
05.060	D6L	2.40	6	12	45 HP	420
05.065	D7L	2.80	7	14	50 HP	560

"Las cifras de rendimiento dependen de las condiciones de trabajo, por lo que pueden variar"
"Información técnica sujeta a cambios sin previo aviso".

DH7000GM

SEGADORA DE DISCOS CON ACONDICIONADOR DE RODILLOS O DE MACHETES CON ACUMULADOR DE NITRÓGENO

Segadora - Acondicionadora de discos ideal para segar y acondicionar una amplia variedad de forrajes a alta velocidad. Equipada con acondicionador de rodillos entrelazados de caucho o de machetes de polietileno en caso de gramíneas forrajeras, para obtener un secado más rápido y un forraje de óptima calidad así como con un acumulador de nitrógeno precargado para fijar la presión sobre el terreno con un solo ajuste y lograr un corte más limpio. Las segadoras DH7000 de última tecnología son la opción ideal para el productor profesional.



Características técnicas:

- Ancho de corte de 2.80 mts.
- 7 discos cada uno equipado con 2 cuchillas de acero templado.
- Torre de enganche reforzada para tractores Cat II.
- Acumulador de Nitrógeno precargado (que elimina la necesidad de resortes de compensación) para fijar la presión de la barra de corte sobre el terreno con un solo ajuste al inicio de la jornada.
- Acondicionador de rodillos entrelazados de caucho diseño chevron, ambos accionados por una transmisión sellada en baño de aceite garantizando un funcionamiento continuo y eficiente de machetes de polietileno de larga duración, especial para secar gramíneas forrajeras (avena, cebada, trigo), accionado por una transmisión sellada en baño de aceite garantizando un funcionamiento continuo y eficiente.
- Accionada por medio de flecha cardán y caja de engranes (sin bandas) que elimina el patinaje y pérdida de potencia.
- Dispositivo de seguridad que desconecta la barra de corte en caso de bloqueo accidental para proteger el equipo.
- Sistema de levante hidráulico para una mayor estabilidad y facilidad durante el transporte.
- Velocidad de trabajo hasta de 15 Km/h.
- Producción media hasta de 3 a 3.5 hectáreas por hora.
- Flecha cardán.

Código	Modelo	Ancho de corte (m)	No. de discos	No. de cuchillas	Potencia (hp)	Peso (kg)	Tipo de Acondicionador
05.056	D5000 GM	2.05	5	10	50 HP	740	Rodillos G
05.061	D6000 GM	2.40	6	12	60 HP	850	Rodillos
05.070	DH7000 GM	2.80	7	14	80 HP	1,120	Rodillos Chevron

"Las cifras de rendimiento dependen de las condiciones de trabajo, por lo que pueden variar"
"Información técnica sujeta a cambios sin previo aviso".

FIORE

SEGADORA DE CUCHILLAS DOBLE ACCIÓN LEVANTE HIDRÁULICO

Segadora de cuchillas para segar con precisión y alta velocidad cualquier tipo de pasto forrajero u alfalfa. La barra de corte está equipada con exclusivo sistema antivibración para reducir el desgaste de cuchillas y bielas. Posee dientes reforzados atornillables y su sistema de doble movimiento diente-cuchilla permite un corte tipo tijera mucho más limpio, sin deshilar los tallos, lo que estimula el crecimiento de la planta logrando hasta 2 cortes adicionales por temporada.



Exclusivo sistema antivibración

Características técnicas:

- Sistema de exclusivo antivibración que evita el desgaste prematuro de cuchillas y bielas.
- Barra de corte equipada con dientes reforzados atornillables.
- Apta para cortar con gran eficiencia forrajes húmedos y/o acamados.
- Barra con sistema de levante hidráulico.
- Ángulo de corte ajustable, desde 90° hasta -75° permite cortar también en bordes y taludes.
- Enganche a 3 puntos descentrable con 2 posiciones, según el ancho de trocha del tractor.
- Dispositivo de seguridad para proteger el equipo en caso de bloqueo accidental.
- Equipada con deflector para acordonar el forraje segado.
- Incluye una sección de cuchillas adicionales de cortesía.
- Flecha cardán equipada con clutch de rueda libre.

Código	Modelo	Ancho de corte (m)	Potencia (hp)	Peso (kg)
02.422	FIORE 175	1.75	25 HP	230
02.425	FIORE 205	2.05	25 HP	238
02.428	FIORE 235	2.35	25 HP	246

"Las cifras de rendimiento dependen de las condiciones de trabajo, por lo que pueden variar"
"Información técnica sujeta a cambios sin previo aviso".

MODELO R
RASTRILLO DE LEVANTE REFORZADO

Rastrillo de levante reforzado ideal para recolectar, extender y/o voltear forrajes u otros cultivos como frijol, cacahuate, etc. o hiliar residuos de cosecha. Equipo muy práctico, fácil de operar que requiere muy bajo mantenimiento.



Características técnicas:

- Torre de enganche robusta, con cuadro inferior de perfil estructural reforzado y pernos Cat II con refuerzos adyacentes, equipada con doble resorte de flotación y traba para transporte.
- Sistema de cambio de posición de trabajo por medio de flanges en bastidor y brazos. Muy robusto, seguro y práctico.
- Flange central sobredimensionado, fabricado de lámina de grueso calibre troquelada que asegura mayor resistencia y rigidez.
- Masa de acero nodular equipada con grasera y doble balero de bolas de acero.
- Ruedas de 1.4 mts de diámetro con flange central y 40 ganchos de 6.5 mm de diámetro, fabricados de acero especial templado con alto grado de flexibilidad y resistencia a la deformación.
- Posición de transporte que reduce el ancho total del equipo para mayor seguridad durante el traslado en brechas o carreteras.

Código	Modelo	No. de Ruedas	Ancho máximo de trabajo (m)	Potencia (hp)	Peso (kg)
34.000	R4	4	2.90	25 HP	180
34.005	R5	5	3.90	30 HP	200
34.012	R8	8	6.10	35 HP	460
34.013	R10	10	8.70	50 HP	520

"Las cifras de rendimiento dependen de las condiciones de trabajo, por lo que pueden variar"
"Información técnica sujeta a cambios sin previo aviso".

MODELO R4 CAÑERO

RASTRILLO DE LEVANTE EXTRA REFORZADA “CAÑERO”

Rastrillo de levante especialmente reforzado para acordonar los residuos de caña de azúcar. Su exclusivo diseño cuenta con elementos que le dan al equipo una mayor resistencia que los rastrillos estándar. Sus ganchos recogedores son de mayor diámetro y el flange central de mayor espesor. Así mismo su brazo de cambio y enganche de 3 puntos poseen importantes refuerzos estructurales que le proporcionan a este rastrillo una gran robustez, lo cual le permiten trabajar con gran eficiencia en los terrenos cañeros. Es un equipo muy práctico, fácil de operar y además requiere de muy bajo mantenimiento.



Características técnicas:

- Torre de enganche robusta, con cuadro inferior de perfil estructural reforzado y pernos Cat II con refuerzos adyacentes, equipada con doble resorte de flotación y traba para transporte.
- Sistema de cambio de posición de trabajo por medio de flanges en bastidor y brazos. Muy robusto, seguro y práctico.
- Brazo de cambio reforzado en su estructura con pivote de brazo de mayor calibre.
- Masa de acero nodular equipada con grasera y doble balero de bolas de acero.
- Ruedas de 1.4 mts de diámetro con flange central y 40 ganchos de 7.5 mm de diámetro, fabricados de acero especial templado con alto grado de flexibilidad y resistencia a la deformación.
- Posición de transporte que reduce el ancho total del equipo para mayor seguridad durante el traslado en brechas o carreteras.

Código	Modelo	No. de Ruedas	Ancho máximo de trabajo (m)	Potencia (hp)	Peso (kg)
34.020	R4C	4	2.90	35 HP	195

"Las cifras de rendimiento dependen de las condiciones de trabajo, por lo que pueden variar"
"Información técnica sujeta a cambios sin previo aviso".

MODELO BAT

RASTRILLO DE REMOLQUE DE ALTO DESPEJE SERIE REFORZADA

Rastrillo de remolque de accionamiento hidráulico con exclusivo sistema de flotación independiente en cada rueda ideal para alomillar, extender y voltear cultivos ya cosechados y reducir el tiempo de secado antes del empaque sin afectar la calidad del cultivo. Ofrece alto desempeño en términos de calidad y producción combinado con gran facilidad de operación. Su sistema de plegado hidráulico facilita las maniobras en campo y el traslado entre parcelas.



Características técnicas:

- Sistema de plegado hidráulico accionado desde la cabina del tractor, independiente para cada rastrillo que permite trabajar con un solo lado en caso necesario.
- Sistema de ajuste hidráulico del ángulo de ataque (solo en modelo BATX 14 Y BATX16).
- Sistema de suspensión independiente en cada rueda que permite la libre flotación evitando el daño o contaminación del producto cosechado.
- Remolque de alta estabilidad que garantiza un transporte rápido y seguro equipado con llanta R15.
- Doble rueda en tandem en modelo BATX14 y BATX16 para una mayor estabilidad en terrenos desnivelados.
- Tirón de altura ajustable fácilmente adaptable a diferentes modelos de tractor.
- Ruedas de 1.4 mts de diámetro con flange central y 40 ganchos de 7 mm de diámetro, fabricados de acero especial templado con alto grado de flexibilidad y resistencia a la deformación.

Código	Modelo	No. de Ruedas	Ancho máximo de trabajo (m)	Potencia (hp)	Peso (kg)
34.204	BAT 10	10	6.40	30 HP	850
34.205	BAT 12	12	7.50	50 HP	960
34.208	BATX 14	14	8.50	60 HP	1430
34.211	BATX 16	16	9.30	75 HP	1640

"Las cifras de rendimiento dependen de las condiciones de trabajo, por lo que pueden variar"
"Información técnica sujeta a cambios sin previo aviso".



Terramak

Especialistas en maquinaria agrícola desde 1928



CT 12HC

COSECHADORA DE FORRAJE DE 1 SURCO

Una excelente opción para cosechar y picar forrajes hilerados como maíz y sorgo en un solo surco. Su rotor, equipado con 12 cuchillas, asegura un picado uniforme y permite ajustar el tamaño del corte entre 3 a 30 mm. Gracias a su sistema hidráulico independiente, no es necesario que el tractor cuente con una caja de válvulas para accionar el giro hidráulico del tubo de descarga y el deflector, lo que la hace adaptable a cualquier tipo de tractor. Cuenta con un sistema de quiebra-granos que asegura un alto porcentaje de granos partidos, factor clave para obtener un forraje de alto valor nutricional. La CT12HC es una ensiladora especialmente útil para agricultores que buscan una solución económica y altamente eficiente.



Características técnicas:

- Sistema Hidráulico Independiente del Tractor
- Enganche de 3 Puntos Cat II
- Accionada por doble flecha cardán
- Tamaño de picado ajustable de 3 a 30 mm.
- Plataforma con 2 tambores cortadores alimentadores
- Rotor de diseño robusto con 12 cuchillas de picado y 6 paletas expulsoras
- Piedra de afilado integrada
- Contracuchilla de doble vida
- Tubo de descarga con giro hidráulico
- Deflector de descarga con inclinación hidráulica
- Pernos fusibles de protección
- Rueda neumática de apoyo
- Rendimiento de 25 a 35 ton/h*

**La productividad varía en base a los siguientes factores: tamaño de picado, producción de forraje por ha, potencia del tractor, logística (remolques) para transporte de forraje, etc.*

Código	Modelo	Sistema Hidráulico Independiente	Tamaños de picado (mm)	No. de cuchillas	Potencia req. (hp)	Peso (kg)
01.800	CT 12HC	Si	3-30	12	55-60 HP	650

"Las cifras de rendimiento dependen de las condiciones de trabajo, por lo que pueden variar"
"Información técnica sujeta a cambios sin previo aviso".

JF C120HC

COSECHADORA DE FORRAJE DE 1 SURCO

La JF C120 HC es la cosechadora de forraje nº 1 en su clase en todo el mundo, la más productiva y confiable del mercado. Su sistema de precisión garantiza una incomparable calidad de picado, con mejores resultados en el proceso de ensilaje, dejando un perfecto balance entre la compactación y la calidad nutricional del forraje. Su poderosa cuchilla con tecnología "C" permite el corte preciso del grano en partículas ideales. Su carenado en polietileno hace su funcionamiento más seguro y mejora el desempeño en cosecha de cultivos hilerados como maíz, sorgo, caña de azúcar y pastos tropicales.



Características técnicas:

- Accionada por doble flecha cardán.
- Sistema quiebra-granos +PRO que garantiza un mayor porcentaje de granos partidos para mayor productividad de leche y carne.
- Plataforma cortadora - recogedora equipada con 4 rodillos, 2 cortadores y 2 alimentadores perfectamente sincronizados con el rotor picador lo que garantiza una alta precisión de picado, menor consumo de potencia y menor desgaste interno.
- Rotor equipado con 12 cuchillas con exclusivo diseño en "C" que pica y lanza el forraje picado con gran eficiencia.
- Tubo de salida con control hidráulico desde la cabina del tractor, fabricado en "Crosslink", más ligero y resistente a la abrasión y la oxidación, garantiza una larga vida útil.
- 24 tamaños de picado disponibles con cambio sencillo, perfecto para atender a diversos tipos de forraje, condiciones de cosecha y materia seca.
- Plataforma recogedora plegable para un fácil acceso ya sea para ajustes o para mantenimiento.
- Transmisión sobredimensionada, diseñada para trabajos duros.
- Sistema central de lubricación y afilador de cuchillas integrado para mantenimiento diario más rápido.

Código	Modelo	Producción (ton/hr)	No. y tamaños de cortes (mm)	Cuchillas por rotor	Potencia req. (hp)	Peso (kg)
04.037	JF C 120HC	30	24 (2 a 36)	12	70-80 HP	615

"Las cifras de rendimiento dependen de las condiciones de trabajo, por lo que pueden variar"
"Información técnica sujeta a cambios sin previo aviso".

JF C120 HC AT SERIE 5

COSECHADORA DE FORRAJE CON CABEZAL MULTIFORRAJE

La nueva cosechadora JF C120HC AT equipada con cabezal de Área Total ahora con un mayor ancho de corte que asegura la cosecha de 2 surcos sembrados a 80 cm es la más productiva y confiable del mercado. Su sistema de picado de precisión y quiebra-granos garantizan una excelente calidad de picado y alto porcentaje de granos partidos, factores clave para obtener un forraje de alto valor nutricional, ya sea para ensilaje o para trato directo.



Características técnicas:

- Accionada por doble cardan
- Exclusivo sistema Quiebra Granos +PRO que garantiza un mayor porcentaje de granos partidos, potenciando el valor nutricional del forraje para mayor productividad de leche y carne.
- Cabezal recogedor con mayor ancho de corte (1 metro) que garantiza la cosecha de 2 surcos sembrados hasta 80 cm entre sí, así como de forrajes sembrados al voleo.
- Diseñada para cosecha de maíz y sorgo de alto porte, caña de azúcar, forrajes tropicales como pastos napier, cuba, así como forrajes de clima templado como avena y cebada.
- Plataforma cortadora - recogedora equipada con 4 rodillos, 2 cortadores y 2 alimentadores perfectamente sincronizados con el rotor picador lo que garantiza una alta precisión de picado, menor consumo de potencia y menor desgaste interno.
- Rotor equipado con 12 cuchillas con exclusivo diseño en "C" que pica y lanza el forraje picado con gran eficiencia.
- Tubo de salida con control hidráulico desde la cabina del tractor, fabricado en "Crosslink", más ligero y resistente a la abrasión y la oxidación, garantiza una larga vida útil.
- 24 tamaños de picado disponibles con cambio sencillo, perfecto para atender a diversos tipos de forraje, condiciones de cosecha y materia seca.
- Sistema central de lubricación y afilador de cuchillas integrado para mantenimiento diario más rápido.
- Plataforma recogedora plegable para un fácil acceso ya sea para ajustes o para mantenimiento.
- Transmisión sobredimensionada, diseñada para trabajos duros.

Código	Modelo	Producción (ton/hr)	No. y tamaños de cortes (mm)	Cuchillas por rotor	Potencia req. (hp)	Peso (kg)
04.045	JF C 120HC AT SERIE 5	35	24 (2 a 36)	12	85-95 HP	865

"Las cifras de rendimiento dependen de las condiciones de trabajo, por lo que pueden variar"
"Información técnica sujeta a cambios sin previo aviso".

JF 1150 AT

COSECHADORA DE FORRAJE CON CABEZAL MULTIFORRAJE

La nueva cosechadora de forraje JF 1150 AT, con su cabezal multi forraje de área total, es la solución ideal para los productores más exigentes. Su robusta estructura y ancho de trabajo de hasta 1.15 m le permiten cosechar con alta eficiencia una amplia variedad de forrajes, incluyendo cultivos como maíz y sorgo de alto porte, caña de azúcar, y pastos forrajeros como napier, cuba y maralfalfa, además de forrajes de invierno como avena y cebada. Es la cosechadora perfecta para cosechar diversos tipos de forraje, condiciones de cosecha y materia seca. Gracias a su sistema de picado de precisión y procesador de granos, asegura una excelente calidad de picado y un alto porcentaje de granos partidos, factores clave para obtener un forraje de alto valor nutricional.



Características técnicas:

- Accionada por doble cardan
- Ancho de trabajo efectivo de 1.15m que garantiza la cosecha de 2 surcos sembrados hasta 90 cm entre sí, así como de forrajes sembrados al voleo.
- Exclusivo sistema Quiebra Granos +PRO que garantiza un mayor porcentaje de granos partidos, potenciando el valor nutricional del forraje para mayor productividad de leche y carne
- Plataforma recogedora extra grande con 4 rodillos recogedores y alineadores con diseño exclusivo para flujo constante de cosecha y menor esfuerzo para la transmisión y el tractor.
- Versatilidad inigualable: Estructura robusta con diseño para cosecha de caña de azúcar y forrajes tropicales como pastos napier, cuba, etc y forrajes de clima templado como avena y cebada
- Rotor sobredimensionado con 16 cuchillas extra grandes con tecnología "C" para mayor capacidad de procesamiento y precisión de corte.
- Hasta 12 tamaños de picado disponibles con cambio sencillo,
- Transmisión proyectada para trabajos duros, fabricada con cajas de transmisión robustas y especiales
- Comando hidráulico con Joystick
- Sistema central de lubricación para rápido mantenimiento;
- Tubo de salida con control hidráulico desde la cabina del tractor, fabricado en "Crosslink", más ligero y resistente a la abrasión y la oxidación, garantiza una larga vida útil.
- Afilador de cuchillas integrado para mantenimiento diario más rápido

Código	Modelo	Ancho de corte	Producción (ton/hr)	No. y tamaños de cortes (mm)	Cuchillas por rotor	Potencia req. (hp)	Peso (kg)
04.048	JF 1150AT	1.20	Hasta 42	12 (3 a 21)	16	85-130 HP	1312

"Las cifras de rendimiento dependen de las condiciones de trabajo, por lo que pueden variar"
"Información técnica sujeta a cambios sin previo aviso".

JF 1300 AT

COSECHADORA DE FORRAJE DE ÁREA TOTAL

La cosechadora de forraje JF 1300 AT, con su cabezal multi forraje de área total, es la solución ideal para los productores más exigentes. Su robusta estructura y ancho de trabajo de hasta 1.30 m le permiten cosechar con alta eficiencia una amplia variedad de forrajes, incluyendo cultivos como maíz y sorgo de alto porte, caña de azúcar, y pastos forrajeros como napier, cuba y maralfalfa, además de forrajes de invierno como avena y cebada. Es la cosechadora perfecta para cosechar diversos tipos de forraje, condiciones de cosecha y materia seca. Gracias a su sistema de picado de precisión y procesador de granos, asegura una excelente calidad de picado y un alto porcentaje de granos partidos, factores clave para obtener un forraje de alto valor nutricional.



Características técnicas:

- Accionada por doble flecha cardan
- Exclusivo sistema Quiebra Granos +PRO que garantiza un mayor porcentaje de granos partidos, potenciando el valor nutricional del forraje para mayor productividad de leche y carne
- Potente rotor de 16 cuchillas de tecnología "C" extragrandes para mayor capacidad productiva
- Hasta 12 tamaños de picado (3 a 21mm)
- Ancho de trabajo de 1.30m para cosecha multi forraje (surco ó al voleo);
- Transmisión innovadora sin cadenas y sin banda para mejor aprovechamiento de la potencia del tractor y mayor rendimiento
- Tambores frontales con nuevo diseño y velocidad ajustable para mejor flujo del forraje recogido y con dedos intercambiables para menor costo de mantenimiento
- Lubricación centralizada
- Sierra de corte con revestimiento de Tungsteno, nuevo diseño y velocidad independiente
- Enganche 3 puntos trasero para transporte
- Rueda de apoyo con ajuste de altura para mejor estabilidad de la máquina
- Tercer punto con ajuste por cilindro hidráulico para mayor comodidad en la operación y transporte;
- Lámina superior del tubo de salida en acero inoxidable para mayor resistencia al desgaste
- Giro del tubo de salida y deflector con control eléctrico hidráulico por Joystick
- Sopladores traseros en el rotor para limpieza, más ventilación y mejor lanzamiento del producto picado
- Tumbador del producto especial con ajustes verticales y horizontales para mejor rendimiento en pastos
- Afilador de cuchillas integrado.

Código	Modelo	Ancho de corte	Producción (ton/hr)	No. y tamaños de cortes (mm)	Cuchillas por rotor	Potencia req. (hp)	RPM	Peso (kg)
04.047	JF 1300 AT	1.30	48	12 (2 a 21 mm)	16	100-140 HP	540	1,895

"Las cifras de rendimiento dependen de las condiciones de trabajo, por lo que pueden variar"
"Información técnica sujeta a cambios sin previo aviso".

JF 1600 AT

COSECHADORA DE FORRAJE DE ÁREA TOTAL

La cosechadora de forraje JF 1600 AT, con su cabezal multi forraje de área total, es la solución ideal para los productores más exigentes. Su robusta estructura y ancho de trabajo de hasta 1.60 m le permiten cosechar con alta eficiencia una amplia variedad de forrajes, incluyendo cultivos como maíz y sorgo de alto porte, caña de azúcar, y pastos forrajeros como napier, cuba y maralfalfa, además de forrajes de invierno como avena y cebada. Es la cosechadora perfecta para cosechar diferentes tipos de forraje, condiciones de cosecha y materia seca. Gracias a su sistema de picado de precisión y procesador de granos, asegura una excelente calidad de picado y un alto porcentaje de granos partidos, factores clave para obtener un forraje de alto valor nutricional.



Características técnicas:

- Accionada por doble cardán.
- Exclusivo sistema Quebra Granos +PRO que garantiza un mayor porcentaje de granos partidos, potenciando el valor nutricional del forraje para mayor productividad de leche y carne.
- Potente rotor de 16 cuchillas de tecnología "C" extragrandes para mayor capacidad productiva.
- Hasta 12 tamaños de picado (de 3 a 21 mm).
- Ancho de trabajo de 1.60m para cosecha multi forraje (surco ó al voleo).
- Transmisión innovadora sin cadenas y sin banda para mejor aprovechamiento de la potencia del tractor y mayor rendimiento.
- Tambores frontales con nuevo diseño y velocidad ajustable para mejor flujo del forraje recogido y con dedos intercambiables para menor costo de mantenimiento.
- Lubricación centralizada.
- Plataforma recogedora extra grande con 4 rodillos recogedores, resorte de compresión para un picado más preciso.
- Sierra de corte con revestimiento de Tungsteno, nuevo diseño y velocidad independiente.
- 2 limpiadores por rotor para limpieza de la parte interna eliminando material acumulado, mejoramiento del lanzamiento de productos y manteniendo la eficiencia durante toda la vida útil del equipo.
- Eganche especial con posibilidad de cosecha lateral, trasera o frontal, permite la apertura de calles y facilita la cosecha en pequeñas parcelas.
- Tercer punto con ajuste por cilindro hidráulico para mayor comodidad en la operación y transporte.
- Brazo pantográfico totalmente articulable con 2 ruedas de apoyo que permiten trabajar en terrenos desiguales sin dañar el chasis de la máquina y aliviando las tensiones en los brazos de levante del tractor.
- Giro del tubo de salida y deflector con control eléctrico hidráulico por Joystick.
- Tumbador del producto especial con ajustes verticales y horizontales para mejor rendimiento en pastos.
- Afilador de cuchillas integrado.

Código	Modelo	Producción (ton/hr)	No. y tamaños de cortes (mm)	Cuchillas por rotor	Potencia req. (hp)	RPM	Peso (kg)
04.040	JF 1600 AT	50	18 (2.5 a 43)	15	120-140 HP	540	2,400

"Las cifras de rendimiento dependen de las condiciones de trabajo, por lo que pueden variar"

"Información técnica sujeta a cambios sin previo aviso".

JF 2300AT

COSECHADORA DE FORRAJE DE ÁREA TOTAL

La nueva cosechadora de forraje JF 2300 AT, con su cabezal multi forraje de área total, es la solución perfecta para los productores profesionales y maquiladoras para lograr una cosecha más rápida y eficiente. Su robusta estructura y ancho de trabajo de hasta 2,30 m le permiten cosechar con alta eficiencia una amplia variedad de forrajes; hasta 3 surcos de maíz o sorgos de alto porte sembrados hasta a 90 cm y pastos forrajeros como napier, cuba y maralfalfa, además de forrajes de invierno como avena y cebada. Es la cosechadora perfecta para cosechar diversos tipos de forraje, condiciones de cosecha y materia seca. Gracias a su sistema de picado de precisión y procesador de granos, asegura una excelente calidad de picado y un alto porcentaje de granos partidos, factores clave para obtener un forraje de alto valor nutricional.



Características técnicas:

- Enganche lateral, frontal y trasero en el tractor que posibilita más versatilidad para cosechar en diferentes terrenos y cultivos optimizando costos de operación
- Tecnología exclusiva de Doble Rotor Picador y 4 tambores frontales para una mayor productividad.
- Exclusivo sistema Quiebra Granos +PRO que garantiza un mayor porcentaje de granos partidos, potenciando el valor nutricional del forraje para mayor productividad de leche y carne.
- Ancho de corte máximo de 2.30m que permite cosechar hasta 3 surcos sembrados hasta a 90 cm entre los surcos.
- Tambores frontales, plataforma recogedora y alineadores con diseño exclusivo para flujo constante de cosecha y menor esfuerzo para la transmisión y tractor.
- Transmisión robusta y confiable de la marca líder mundial en cosechadoras de forraje.
- 24 tamaños de picado disponibles con cambio sencillo, perfecto para atender a diversos tipos de forraje, condiciones de cosecha y materia seca
- 2 rotores equipados con 12 cuchillas con exclusivo diseño en "C" cada uno, que pican y lanzan el forraje picado con gran eficiencia.
- Plataforma recogedora con 4 rodillos recogedores y resorte de compresión para un picado más preciso.
- Sistema central de lubricación y afilador integrado para mantenimiento diario más rápido.
- Control eléctrico/hidráulico por Joystick para mayor facilidad de operación.

Código	Modelo	Ancho de corte	Producción Ton/h	No. y tamaños de corte	No. de Cuchillas	Potencia Req	Peso (kg)
04.049	JF 2300 AT	2.30 m	Hasta 54	24 (2 a 36 mm)	24 (12 x rotor)	115-150 HP	2573

"Las cifras de rendimiento dependen de las condiciones de trabajo, por lo que pueden variar"
"Información técnica sujeta a cambios sin previo aviso".

JF C120 - 1300

COSECHADORA DE FORRAJE CON CABEZAL PARA COSECHA DE PASTOS JF 1300 CABEZAL DE CORTE DE 3 DISCOS

La cosechadora de forraje JF C120, combinada con el cabezal de corte JF 1300 S2, representa la solución perfecta para la recolección de pastos forrajeros, avena, cebada, alfalfa y otros cultivos. Su innovador sistema de corte de 3 discos con ancho de trabajo de 1.3 m, permite aprovechar al máximo el poder de picado de la cosechadora JF C120. Sin duda, este equipo se destaca por su eficiencia y rendimiento en el campo.



Características técnicas:

- Enganche de 3 Puntos Cat II
- Plataforma recogedora equipada con 4 rodillos perfectamente sincronizados con el rotor picador, lo que garantiza una alta precisión de picado, menor consumo de potencia y menor desgaste interno.
- Rotor equipado con 12 cuchillas con diseño en "C" que pica y lanza el forraje con gran eficiencia.
- Barra de corte con 3 discos y 1.3 m de ancho de trabajo.
- 24 tamaños de picado disponibles con cambio sencillo que se adapta según necesidades.
- Sistema +Pro
- Plataforma recogedora plegable para un fácil acceso ya sea para ajustes o para mantenimiento.
- Transmisión sobredimensionada, diseñada para trabajos duros.
- Sistema de afilado de cuchillas integrado para mantenimiento diario más rápido.
- Tubo de salida con control hidráulico desde la cabina del tractor, fabricado en "Crosslink", más ligero y resistente a la abrasión y a la oxidación, garantizando una prolongada vida útil.
- Sistema central de lubricación.
- Potencia requerida de 70 a 80 HP
- Rotación requerida de 540 RPM en la TDF

Código	Modelo	No. de discos	Ancho de corte (m)	Producción (ton/h)	No. y tamaño de corte	Potencia Req. (HP)	Peso (kg)
04.082	JF C120+JF 1300	3	1.30	1.30	24 (2 a 36)	70 a 80	250

*La productividad varía en base a los siguientes factores: tamaño de picado, producción de forraje por ha, potencia del tractor, logística (remolques) para transporte de forraje, etc.

Código	Modelo	No. de discos/rotores	Ancho de corte (m)	Producción estimada (Ha/Hr)	Peso (kg)
04.082	JF 1300 C	3 Discos	1.30	1.30	250

"Las cifras de rendimiento dependen de las condiciones de trabajo, por lo que pueden variar"
 "Información técnica sujeta a cambios sin previo aviso".

JF 9000

VAGÓN REPARTIDOR DE FORRAJE

El vagón repartidor de forraje es ideal para la recolección, transporte y distribución del forraje cosechado ya sea al silo o directamente al comedero, aumentando la productividad al reducir el tiempo de descarga hacia el silo ó al distribuir la ración en forma continua y uniforme a lo largo del comedero, lo que elimina la competencia entre los animales.



Características técnicas:

- Capacidad de 9 m³.
- Tiempo de descarga total en 3 minutos ya sea lateral o posterior.
- Descarga lateral por medio de sinfín hacia el comedero, o por barras transportadoras por la parte posterior al silo (MAYOR ESTABILIDAD AL NO SER DE VOLTEO).
- Chasis de construcción robusta que brinda una larga vida útil del equipo.
- Ruedas en tandem que aseguran estabilidad en terrenos irregulares o al cruzar bordos.
- Doble agitador sincronizado que asegura el flujo constante y uniforme al descargar el forraje.
- Fondo de madera tratada de alta durabilidad.
- Chasis reforzado y paredes atornilladas.
- Flecha cardán.

Código	Modelo	Capacidad	Descarga	Accionamiento	Potencia (hp)	Peso (kg)
04.400	JF9000	9 m ³	Lateral y Posterior	Mecánico	40 HP	2,100

"Las cifras de rendimiento dependen de las condiciones de trabajo, por lo que pueden variar"
"Información técnica sujeta a cambios sin previo aviso".

SILOMASTER EMBOLSADORA DE SILO

Embolsadora de forraje para almacenamiento en bolsa de 6 pies, equipado con banda transportadora móvil y ajustable con accionamiento hidráulico, frenos de disco accionado por pistón/cilindro hidráulico, accionamiento por cardan, banda transportadora con accionamiento a través de la bomba hidráulica, sellado delantero, tensor de la banda, transmisión por corona y piñon, cubierta protectora de la transmisión de la banda, sin fin transportador, sistema de salida redondeado, sistema de neumáticos 215 80 x 16, manómetro, barra de tiro, cardan, gato, ruedas, bandeja, bomba hidráulica, equipo listo para acople del kit procesador de granos (cracker) para almacenamiento de granos húmedos a través del cambio de la banda, rotación requerida en la TDF de 540 RPM y potencia requerida de 45 cv en la TDF.



Características técnicas:

- Diseño de salida de granos que evita el rompimiento de la bolsa.
- Embolsadora de forraje para almacenamiento en bolsa de 6 pies.
- Equipado con banda transportadora móvil y ajustable con accionamiento hidráulico.
- Frenos de disco accionado por pistón/cilindro hidráulico.
- Transmisión robusta accionada por flecha cardán.
- Banda transportadora con accionamiento a través de la bomba hidráulica.
- Rotación requerida en la TDF de 540 RPM
- Potencia requerida de 45 HP en la TDF.
- Neumáticos 215 80 x 16

Código	Modelo	Producción (ton/hr)	Ancho de trabajo (mm)	Rotación requerida en la TDF	Potencia (hp)	Peso (kg)
04.415	SILOMASTER	Hasta 25	3.225	540 RPM	45 HP	1210

"Las cifras de rendimiento dependen de las condiciones de trabajo, por lo que pueden variar"
"Información técnica sujeta a cambios sin previo aviso".

MOLINOS DESINTEGRADORES DE GRANOS Y FORRAJES

Los molinos JF muelen y desintegran cualquier tipo de grano y forraje seco ó verde y cuentan con una alta capacidad de producción, desde 50 hasta 4000 kilogramos por hora según el modelo y potencia del motor. Por su diseño altamente eficiente requiere de motores de menor potencia, lo que reduce el consumo de gasolina o electricidad.



Características técnicas:

- Incluye juego de 5 Cribas para diferentes tamaños de triturado (Ciega, 8, 3, 5 y 10 mm.).
- Rotor equipado con 2 cuchillas y juego de martillos para una mejor eficiencia de molienda.
- Cuchillas y martillos fabricados de acero especial templado para mayor durabilidad y resistencia.
- Con base para motor de gasolina, eléctrico o con enganche para tractor.
- Disponible en diferentes tamaños y capacidades.

Código	Modelo	Motor	No. de cuchillas	No. de martillos	Producción (kg/hr)	Peso (kg)
04.200	JF2D B	Base	2	6	800	55
04.205	JF2D ME	Eléctrico 2 HP	2	6	800	70
04.210	JF2D MG	Gasolina 6.5 HP	2	6	800	70
04.225	JF5D B	Base	2	16	3000	80
04.230	JF5D MG	Gasolina 13 HP	2	16	3000	110
04.240	JF10D B	Base	2	20	4000	100
04.241	JF10D ME	Eléctrico 10 HP	2	20	4000	130
04.245	JF10D MG	Gasolina 15 HP	2	20	4000	130
04.255	JF10D PTO	3 PTS	2	20	4000	190
04.265	JF 80 B	Base	-	48	15000	350
04.266	JF 80 PTO	3 PTS	-	48	15000	350
04.267	JF 80 ME	Eléctrico 30 HP	-	48	15000	350

"Las cifras de rendimiento dependen de las condiciones de trabajo, por lo que pueden variar"
 "Información técnica sujeta a cambios sin previo aviso".

JF 30P y JF 40P

PICADORAS DE FORRAJE ESTACIONARIAS SERIE ECONOMICA

Equipo ideal para el picado de todo tipo de forrajes en verde o seco como maíz, sorgo, caña de azúcar y pastos forrajeros en explotaciones pequeñas a medianas. Es el equipo perfecto para el ganadero que necesita de una solución económica y con excelente relación costo-beneficio. Por su diseño eficiente, requiere menor potencia que equipos similares.



Características técnicas:

- Picado con gran uniformidad.
- Construcción robusta que brinda una larga vida útil del equipo.
- Rotor picador con cuchillas de acero especial templado de alta durabilidad aseguran un corte limpio, sin deshilachar el forraje.
- Alimentación manual. El diseño de las cuchillas estira el material hacia el rotor picador reduciendo el esfuerzo del operador y garantizando el flujo continuo del forraje.
- Equipado con base para motor a gasolina con motor integrado.

Código	Modelo	Motor	No. cuchillas	Tamaño de picado (mm)	Producción ton/hr	Peso (kg)
04.090	JF30P B	Base	2	11	3.5	40
04.092	JF30P MG	Gasolina 6.5 HP	2	11	3.5	55
04.100	JF40P B	Base	3	11	7	115
04.105	JF40P MG	Gasolina 13 HP	3	11	7	145

"Las cifras de rendimiento dependen de las condiciones de trabajo, por lo que pueden variar"
"Información técnica sujeta a cambios sin previo aviso".

JF 30 EVO y MAXXIUM
**PICADORAS DE FORRAJE ESTACIONARIAS
 CON RODILLO ALIMENTADOR SERIE PROFESIONAL**

Equipo con rodillos alimentadores, ideal para picar hoja de palma aceitera, pasto, girasol, caña de azúcar, maíz y sorgo con excelente uniformidad de los tamaños de picado, además de ser un equipo de operación y mantenimiento sencillos. Están disponibles en modelos con acoplamiento a los tres puntos del tractor y con su base o con remolque. Son equipos con alta resistencia, productividad y durabilidad.

Características técnicas:

- Única en el mercado con palanca para el cambio de tamaño de picado mientras el equipo está en funcionamiento.
- Rotor especial de acero con 4 cuchillas para una gran eficiencia de picado.
- Cuchillas fabricadas en acero especial templado para mayor durabilidad y resistencia.
- Sistema de engranes por caja y cardán transmitiendo la potencia directo al rotor garantizando gran eficiencia.
- Uniformidad de picado en dos tamaños según el modelo lo que mejora la calidad en la alimentación del ganado.

Código	Modelo	Accionamiento	No. Cuchillas	Tamaño de picado (mm)	Producción ton. / hr.
04.086	JF30 EVO B	Base p/motor	3	4 y 8	5
04.087	JF30 EVO MG	Gasolina 6.5 HP	3	4 y 8	5
04.117	JF40 MAXX B	Base p/motor	4	5 y 13	6
04.119	JF40 MAXX MG	Gasolina 13 HP	4	5 y 13	6
04.112	JF50 MAXX B	Base p/motor	4	5 y 13	9
04.115	JF50 MAXX MG	Gasolina 15 HP	4	5 y 13	9
04.116	JF50 MAXX R	Gasolina 15 HP	4	5 y 13	9
04.114	JF50 MAXX ME	Eléctrico 15 HP	4	5 y 13	9
04.113	JF50 MAXX 3P	Enganche 3 PTS	4	5 y 13	9
04.130	JF60 MAXX B	Base p/motor	4	5 y 13	16
04.133	JF60 MAXX MG	Gasolina 24 HP	4	5 y 13	16
04.125	JF60 MAXX R	Gasolina 24 HP	4	5 y 13	16
04.120	JF60 MAXX 3P	Enganche 3 PTS	4	5 y 13	15

"Las cifras de rendimiento dependen de las condiciones de trabajo, por lo que pueden variar"

"Información técnica sujeta a cambios sin previo aviso"



Terramak

Especialistas en maquinaria agrícola desde 1928



D48PC Y D60PC
DESVARADORAS DE 1.22 Y 1.52 m

Desvaradora de levante, ideal para desmenuzar residuos de cosecha y para realizar limpieza de terrenos con maleza ligera. Disponible con caja de engranes robusta de diferentes capacidades, montada sobre placa sólida de 1". Equipada con 4 cuchillas de doble filo y pernos sujetadores de acero especial forjado de alta resistencia. Equipo muy versátil, de diseño robusto, fácil operación y bajo mantenimiento.



Características técnicas:

- Torre de enganche a 3 puntos categoría II, fabricada de placa de acero con tirantes de flotación.
- Coraza de diseño y construcción robusta, fabricada con materiales de primera calidad.
- Caja de engranes de 75 HP, con relación multiplicadora de 1 a 1.47 fabricada con materiales de la más alta calidad, montada sobre placa de acero de 1" de espesor que le brinda más solidez
- Porta cuchillas de placa de diseño en cruz
- Equipado con 4 cuchillas de doble filo, de 1/2" x 3" fabricadas en acero es templado.
- Pernos sujetadores de acero forjado de 1 1/4" de diámetro, altamente resistentes al desgaste.
- Rueda de apoyo posterior de hule sólido laminado con ajuste de la altura de corte.

Código	Modelo	Ancho de corte (m)	No. de cuchillas	Transmisión (hp)	Potencia Req (HP)	Peso (kg)	Protección Cardán
01.195	D48PC	1.18	4	75 HP	30-60	230	Clutch Fricción
01.215	D60PC	1.48	4	75 HP	45-70	300	Clutch Fricción

"Las cifras de rendimiento dependen de las condiciones de trabajo, por lo que pueden variar"
"Información técnica sujeta a cambios sin previo aviso".

D72HLC y D72XR
DESVARADORA DE 1.83 m.

Desvaradora de levante con torre de enganche centrable y descentrable ideal para desmenuzar residuos de cosecha y para realizar limpieza de maleza bajo árboles y/o a límites de propiedad. Equipada con caja de engranes montada sobre placa sólida de 1", 2 cuchillas de acero especial templado y pernos sujetadoras de acero forjado de alta resistencia. Equipo muy versátil, de diseño robusto, fácil de operación y bajo mantenimiento.

Características técnicas:

- Torre de enganche a 3 puntos categoría II centrable y descentrable, fabricada de placa de acero con 2 posiciones para descentrar el equipo y desvarar fuera del rodado del tractor, ya sea bajo los árboles, y/o a límites de propiedad.
- Coraza de diseño y construcción robusta, fabricada con materiales de primera calidad.
- Caja de engranes de 75 HP y 85 HP (según modelo), con relación multiplicadora de 1 a 1.47 fabricada con materiales de la más alta calidad, montada sobre placa de acero de 1" de espesor que le brinda más solidez
- Porta cuchillas para trabajo extra pesado de diseño oval para esquivar los impactos directos a la transmisión y al tractor.
- 2 cuchillas de 1/2" x 3" fabricadas de acero especial tratado térmicamente.
- Pernos sujetadores de acero forjado de 1 1/4" de diámetro, altamente resistente al desgaste.
- Rueda de apoyo posterior de hule sólido laminado con ajuste de la altura de corte.
- Flecha cardán equipada con clutch de fricción.
- Modelo D72XR con faldones reforzados de 5/16" de espesor y patines robustos de 3" de ancho

Código	Modelo	Ancho de corte (m)	No. de cuchillas	Transmisión (hp)	Potencia Req (hp)	Peso (kg)	Protección Cardán
01.230	D72HLC	1.83	2	75 HP	60-75 HP	340	Clutch Fricción
01.275	D72XR	1.83	2	85 HP	70-85 HP	470	Clutch Fricción

"Las cifras de rendimiento dependen de las condiciones de trabajo, por lo que pueden variar"

"Información técnica sujeta a cambios sin previo aviso".

D84PC

DESVARADORA HEAVY DUTY 2.13 m.

Desvaradora de levante 2.13 mt de ancho de trabajo, ideal para el mantenimiento de potreros, limpieza de terrenos, brechas y derechos de paso así como para desvare de todo tipo de residuos de cosecha. Equipo de diseño muy robusto, equipado con caja de engranes de 100 HP y fabricado para brindar una larga vida útil. De fácil operación y bajo mantenimiento.



Características técnicas:

- Torre de enganche a 3 puntos categoría II fabricada de placa de acero con tirantes de flotación.
- Coraza de diseño estructural fabricada con faldón reforzado para resistir impactos.
- Caja de engranes de 100 HP diseñada para trato pesado, con relación multiplicadora de 1 a 1.47 fabricada con materiales de la más alta calidad, garantizada por 5 años, montada sobre placa de acero de 1" de espesor que le brinda más solidez.
- 2 cuchillas de 1/2" x 4" fabricadas de acero especial tratado térmicamente.
- Pernos sujetadores de acero forjado de 1 1/4" de diámetro, altamente resistentes al desgaste.
- Porta cuchillas para trabajo extra pesado, de diseño oval para esquivar los impactos directos a la transmisión y al tractor.
- Doble rueda de apoyo de hule sólido para mayor estabilidad con ajuste de altura de corte.
- Flecha cardán tipo pesada equipada con clutch de fricción.

Código	Modelo	Ancho de corte (m)	No. de cuchillas	Transmisión (hp)	Potencia Req (hp)	Peso (kg)	Protección Cardán
01.280	D84PC	2.13	2	100 HP	92-100 HP	660	Clutch Fricción

"Las cifras de rendimiento dependen de las condiciones de trabajo, por lo que pueden variar"
"Información técnica sujeta a cambios sin previo aviso".

BARBI

TRITURADORA 1.00- 20 a 45 HP - 4 cm. ø

La trituradora BARBI se caracteriza por su versatilidad de uso, ya que es apta tanto para desmenuzar hierba como para triturar ramas de poda hasta 4cm de diámetro. La posición del rodillo de apoyo se puede ajustar de acuerdo al tipo de trituración deseada. Equipada con torre de enganche desplazable en forma mecánica o hidráulica. Ideal para triturar residuos de poda de berries, hortalizas o cualquier otro residuo vegetal con bajo requerimiento de potencia.



Características técnicas:

- Enganche universal de 3 pts. Cat. I o II con desplazamiento manual hasta 20 cm.
- Transmisión central para 540 RPM equipada con clutch de rueda libre.
- Patines para evitar el desgaste.
- Transmisión lateral de 3 bandas.
- Contra cuchilla inferior.
- Rotor balanceado electrónicamente de fábrica.
- Equipada con Martillos #20.
- Rodillo de apoyo con 2 posiciones para triturado fino o grueso.
- Flecha cardán estándar.
- Protectores de seguridad según norma CE.

Código	Modelo	Ancho (m)		No. martillos	Potencia (hp)	Peso (kg)
		Trabajo	Total			
03.918	BARBI 100	1.00	1.13	14	20-45 HP	260

"Las cifras de rendimiento dependen de las condiciones de trabajo, por lo que pueden variar"
"Información técnica sujeta a cambios sin previo aviso".

TERMINATOR

TRITURADORA DE 1.00 a 2.50 m - 20-80 HP 8 cm. ø

La trituradora Maschio modelo TERMINATOR, con enganche desplazable hidráulico o mecánico, es ideal para el mantenimiento de caminos, brechas y áreas verdes, así como para triturar residuos de cultivos y restos de poda. Está equipada con martillos pesados o cuchillas triples (disponibles bajo pedido) para adaptarse a diferentes necesidades. Su diseño de alto perfil facilita un mejor desahogo del material triturado. Además, la TERMINATOR cuenta con un rotor sobredimensionado y una triple contracuchilla que garantizan un triturado más homogéneo y una descarga óptima del producto.



Características técnicas:

- Enganche de 3 puntos desplazable hidráulicamente (Modelos "H") o mecánicamente (Modelos "M")
- Rotor balanceado electrónicamente y patrón de fijación de martillos en forma helicoidal garantizan una operación más estable, un triturado más homogéneo y una distribución del producto más uniforme
- Triple contra cuchilla para un triturado más fino y homogéneo.
- Tapa posterior abatible.
- Transmisión lateral de 4 bandas (Mod 200 y 250) o 3 bandas (Mod 100,120 y 180) con tensor de tornillo.
- Transmisión central de servicio pesado equipada con clutch de rueda libre.
- Patines de posición regulable para el ajuste de altura de corte.
- Baleros sobredimensionados para resistir los trabajos más exigentes.
- Rodillo de apoyo de 2 posiciones
- Martillos No. 08 (estándar) o cuchilla triple No.10 (bajo pedido).
- Protecciones de seguridad CE.

Código	Modelo	Ancho (m)		No. Martillos	Enganche Desplaz	Potencia (hp)	Peso (kg)
		Trabajo	Total				
03.900	TERMINATOR 100 M	1.00	1.11	10	Mecanico	20-80 HP	365
03.902	TERMINATOR 120 M	1.20	1.38	12	Mecanico	25-80 HP	385
03.905	TERMINATOR 180H	1.80	1.92	20	Hidráulico	40-80 HP	570
03.907	TERMINATOR 200H	2.00	2.12	22	Hidráulico	45-80 HP	610
03.909	TERMINATOR 250H	2.50	2.77	28	Hidráulico	55-80 HP	860

"Las cifras de rendimiento dependen de las condiciones de trabajo, por lo que pueden variar"
"Información técnica sujeta a cambios sin previo aviso".

CHIARA

TRITURADORA 2.00 m - 55 a 90 HP

La trituradora Chiara HD, se caracteriza por su capacidad y versatilidad de operación, el diseño de su carcasa de alto perfil y construcción robusta garantiza un triturado óptimo de residuos de cultivo difíciles de triturar ya sea por su gran cantidad de material o por su composición, como son las pencas de agave, piña, hojas de palma, etc. Equipada con carcasa de doble pared, doble contracuchilla, enganche desplazable y rodillo de apoyo de posición ajustable lo que garantiza una óptima calidad de triturado aun en las condiciones más exigentes.

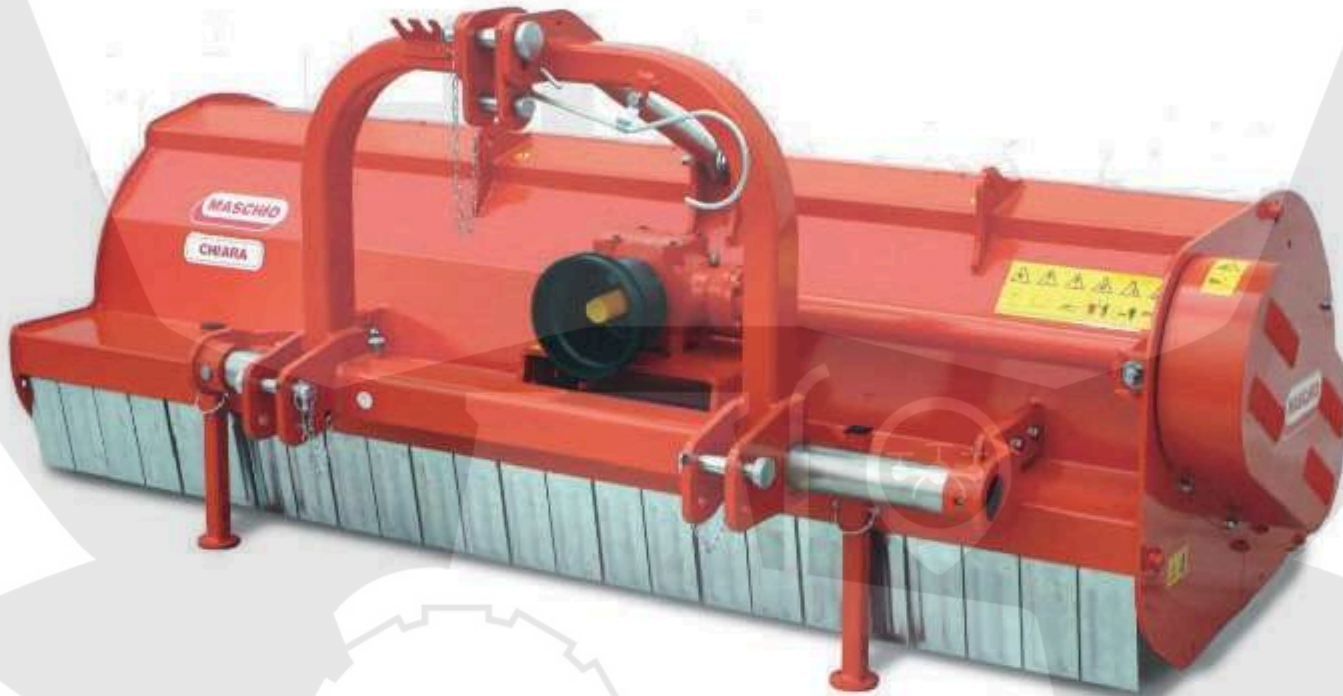

Características técnicas:

- Enganche universal de 3 puntos Cat II desplazable
- Equipada con Martillos #16
- Cubierta con doble pared para evitar el desgaste
- Doble contra cuchilla dentada
- Transmision central equipada con clutch de rueda libre
- Transmisión lateral de 4 bandas
- Rodillo de apoyo de altura y posición regulable
- Rotor balanceado electrónicamente
- Patines para evitar el desgaste de los laterales
- Aletas delanteras de protección "CE"

Código	Modelo	Ancho de trabajo (m)	No. Martillos	Potencia (hp)	Peso (kg)
03.926	CHIARA 200S HD	2.05	24	55-90 HP	810

"Las cifras de rendimiento dependen de las condiciones de trabajo, por lo que pueden variar"
"Información técnica sujeta a cambios sin previo aviso".

CORAZZA

TRITURADORA 2.10 y 2.30 m. - 55 a 80 HP - 10 cm

La versatilidad de uso es la principal ventaja de la Trituradora CORAZZA. Su estructura robusta y altas RPM del rotor garantiza un triturado óptimo en diferentes situaciones de operación, ya sea al desmenuzar hasta 3 surcos de soca de maíz o sorgo, trigo, etc. o al triturar residuos de poda hasta de 10 cm de diámetro. Equipada con torre de enganche deslizable hidráulicamente para posicionar fácilmente el equipo según la aplicación y con rodillo de apoyo de posición ajustable de acuerdo al tipo de trituración deseada.



Características técnicas:

- Enganche universal de 3 puntos Cat II desplazamiento hidráulico hasta 44 cm.
- Transmisión central para 540 RPM equipada con clutch de rueda libre.
- Patines para evitar al desgaste.
- Transmisión lateral de 4 bandas.
- Rotor balanceado electrónicamente.
- Equipada con martillos #14.
- Rodillo de apoyo con 2 posiciones para triturado fino o grueso.
- Flecha de cardán estandar.
- Protectores de seguridad según norma CE.
- Kit XR opcional para mayor espesor y contra cuchilla adicional.

Código	Modelo	Ancho (m)		No. Martillos	Potencia (hp)	Peso (kg)
		Trabajo	Total			
03.920	CORAZZA 210H	2.10	2.25	22	55-80 HP	670
03.922	CORAZZA 210HR	2.10	2.25	22	55-80 HP	680
03.923	CORAZZA 230H	2.30	2.45	24	60-80 HP	705
03.924	CORAZZA 230HR	2.30	2.45	24	60-80 HP	715

"Las cifras de rendimiento dependen de las condiciones de trabajo, por lo que pueden variar"
"Información técnica sujeta a cambios sin previo aviso".

TIGRE

TRITURADORA 2.50 y 3.00 m. - 90 a 140 HP - 12 cm ø.

La trituradora TIGRE se caracteriza por su capacidad y versatilidad de operación ya que la misma puede utilizarse para desmenuzar hasta 4 surcos de soca de maíz o sorgo, trigo, etc., limpieza de terrenos enmalezados o para triturado de residuos de poda hasta de 12 cm de diámetro. Su confiabilidad es resultado de su estructura robusta de doble cubierta la cual proporciona una excepcional rigidez y resistencia al desgaste así como por su doble contra cuchilla dentada lo que garantiza una óptima calidad de triturado aún en las condiciones más difíciles.



Características técnicas:

- Enganche universal de 3 puntos Cat II desplazamiento manual (M) o hidráulico (H) hasta 50 cm.
- Transmisión central para 540 RPM equipada con clutch de rueda libre.
- Doble contra cuchilla inferior dentada.
- Patines para evitar al desgaste.
- Transmisión lateral de 5 bandas.
- Rotor balanceado electrónicamente.
- Equipada con martillos #14.
- Rodillo de apoyo.
- Flecha de cardán estandar.
- Protectores de seguridad según norma CE.

Código	Modelo	Ancho (m)		No. Martillos	Potencia (hp)	Peso (kg)
		Trabajo	Total			
03.933	TIGRE 300M	2.98	3.10	24	90-140 HP	960
03.932	TIGRE 300H	2.98	3.10	24	90-140 HP	970

"Las cifras de rendimiento dependen de las condiciones de trabajo, por lo que pueden variar"
"Información técnica sujeta a cambios sin previo aviso".

GEMELLA

TRITURADORA PLEGABLE - 120 a 300 HP

Por su ancho de trabajo, la desmenuzadora GEMELLA de bastidor plegable es una excelente opción para uso profesional tanto para desmenuzar en grandes superficies residuos de cosecha de cultivos como maíz, sorgo, pastos de alto porte etc, así como para el mantenimiento de terrenos baldíos. Disponible en anchos de corte de 4.7 mts y 6.20 mts para acoplarse a tractores de 120 a 300 y 150 a 300 HP respectivamente. Su bastidor plegable permite reducir a tan solo 2.40 mts el ancho total para transporte por carretera, ideal para grandes productores y/o maquiladores que deben desplazarse a diferentes parcelas.



Características técnicas:

- Enganche universal de 3 puntos CAT II, III y 4N con 3er punto flotante.
- Transmisión central para 1000 RPM con rueda libre incorporada.
- Dos transmisiones laterales cada una con 5 bandas dentadas ajustables fácilmente gracias al sistema de tensor externo.
- Plegado hidráulico para apertura y cierre de los cuerpos
- Ruedas de apoyo pivotantes traseras para ajustar la altura de trabajo y facilitar las maniobras en cabeceras.
- Rotores balanceados electrónicamente equipados con cuchilla triple o martillos opcionales.
- Baleros de doble hilera de bolas, que brindan una mayor resistencia a los golpes y carga excesiva, reduciendo el costo de mantenimiento.
- Contracuchilla inferior dentada, soldada a la estructura interna para un desmenuzado más fino.
- Doble pie de soporte/descanso.
- Tapas traseras abatibles para fácil mantenimiento.
- Aletas delanteras de protección.
- Luces traseras de transporte.
- Ancho de transporte de 2.40 mts.
- Bloqueos de seguridad hidráulicos para los cuerpos de corte durante el transporte.
- Juego de patines regulables.
- Flecha cardán con embrague.

Código	Modelo	Ancho (m)			No. Martillos	Potencia (hp)	Peso (kg)
		Trabajo	Transporte	Total			
03.978	GEMELLA 470P	4.70	2.40	5.00	48	120-300 HP	2,500
03.980	GEMELLA 620P	6.20	2.40	6.50	64	150-300 HP	2,950

"Las cifras de rendimiento dependen de las condiciones de trabajo, por lo que pueden variar"
"Información técnica sujeta a cambios sin previo aviso".

TFS-200

TRITURADORA FORESTAL

Ideal para desmontar, abrir brechas, triturar residuos de piña y agave, así como todo tipo de ramas y árboles hasta de 25cm de diámetro, además de eliminar los tocones que quedan tras las talas. Equipada con martillos fijos recambiables, fabricados de acero aleación especial y diseño exclusivo patentado que proporciona una excelente penetración así como una larga vida útil. La existencia de piedras en el terreno no impide su correcto funcionamiento.

**Martillos fijos
de acero especial**



Características técnicas:

- Chasis fabricado de acero de alta resistencia.
- Protección delantera de cortina de cadenas y doble tapa trasera.
- Tapa abatible hidráulicamente para facilitar la entrada de material.
- Rotor de martillos fijos en colocación helicoidal.
- Martillos de acero de aleación especial.
- Patines con 2 posiciones para regular la altura de corte.
- Transmisión lateral de 6 bandas tipo XPB.
- Transmisión central con embrague de rueda libre y flecha de 1 3/4" Z6.
- Flecha cardán reforzada.
- Para tractores con toma de fuerza de 540 rpm.

UNA GRAN VARIEDAD DE MODELOS DISPONIBLES PARA DIFERENTES APLICACIONES Y POTENCIAS DE TRACTOR.

Código	Modelo	Ancho (m)		No. martillos	Potencia (hp)	Peso (kg)
		Trabajo	Total			
48.005	TFS-200	2.00	2.38	48	95-110 HP	1,350

"Las cifras de rendimiento dependen de las condiciones de trabajo, por lo que pueden variar"
"Información técnica sujeta a cambios sin previo aviso".

GIRAFFA

DESMENUZADORA / TRITURADORA DE BRAZO HIDRÁULICO DE 1.20m, 1.40m, 1.60m, 1.90m y 2.10m - 15 a 110 HP.

La línea de trituradoras laterales Giraffa destaca por su gran versatilidad, ya que puede utilizarse tanto para trabajos de desmenuzado convencional en posición centrada detrás del tractor, como para el mantenimiento de bordes de caminos, represas, canales de riego, huertas, etc. al colocarse de manera descentrada. Con una amplia gama de modelos para tractores desde los 15 HP hasta 110 HP, y anchos de corte que varían entre 1.20 m y 2.10 m, estas máquinas permiten una inclinación del cabezal de $+90^\circ$ a -65° , lo que las convierte en herramientas indispensables para diversas labores de desmenuzado.



Características técnicas:

- Enganche universal de 3 puntos Cat II con articulación de nivelación automática.
- Transmisión central para 540 RPM equipada con clutch de rueda libre.
- Brazo hidráulico para desplazar e inclinar el cabezal de corte.
- Sistema de seguridad que garantiza el retroceso y retorno automático de la trituradora al chocar con algún obstáculo.
- Patines para evitar al desgaste.
- Transmisión lateral de 3 bandas (Giraffa S y M) , 4 Bandas (Giraffa L y XL) .
- Contra cuchilla inferior (dentada Giraffa XL)
- Rotor balanceado electrónicamente.
- Equipadas con:
 - Martillo #21 (Giraffa S)
 - Martillo #20 (Giraffa M)
 - Martillo #08 (Giraffa L)
 - Martillo #14 (Giraffa XL)
- Caja de engranes en posición interna (Giraffa S) y externa (Giraffa M, L, y XL)
- Rodillo de apoyo con 2 posiciones para triturado fino o grueso.
- Flecha de cardán estándar.
- Protectores de seguridad según norma CE.

Código	Modelo	Ancho de trabajo (m)	No. Martillos	Alcance (m)	Potencia (hp)	Peso (kg)
03.947	GIRAFFA S 120SI	1.20	24	1.72	15-35 HP	246
03.948	GIRAFFA S 140SI	1.40	28	1.92	20-35 HP	266
03.959	GIRAFFA M160 SE	1.60	22	2.40	45-60 HP	425
03.961	GIRAFFA L190 SE	1.90	22	2.94	40-80 HP	675
03.940	GIRAFFA XL 210 SE	2.10	22	3.2	70- 110 HP	810

"Las cifras de rendimiento dependen de las condiciones de trabajo, por lo que pueden variar"

PROF 500

DESMENUZADORA DE BRAZO DE LARGO ALCANCE

La trituradora lateral GIRAFFA se caracteriza por su gran versatilidad de empleo ya que puede ser utilizada para trabajos de desmenuzado convencional colocándola detrás del tractor o para trabajo en posición lateral para el mantenimiento de bordes de carreteras, de canales de riego, o presas o para el mantenimiento de huertos y otras áreas alejadas del centro del tractor. Su alcance de hasta 2.94 m desde el centro del tractor y radio de inclinación del cabezal triturador desde 90° hacia arriba y hasta 65° hacia abajo, hacen de este equipo una herramienta de gran utilidad en múltiples labores de desmenuzado.



Características técnicas:

- Enganche universal de 3 puntos Cat II con articulación de nivelación automática.
- Transmisión central para 540 RPM equipada con clutch de rueda libre.
- Brazo hidráulico para desplazar e inclinar el cabezal de corte.
- Sistema de seguridad que garantiza el retroceso y retorno automático de la trituradora al chocar con algún obstáculo.
- Patines para evitar al desgaste.
- Contra cuchilla inferior.
- Rotor balanceado electrónicamente.
- Rodillo de apoyo con 2 posiciones para triturado fino o grueso.
- Flecha de cardán estándar.
- Protectores de seguridad según norma CE.

Código	Modelo	Ancho de trabajo (m)	Alcance de brazo (m)	Potencia (hp)	Peso (kg)
64.001	PROF 500	1.20	5.0	60 HP	1430
64.002	PROF 650 T	1.20	6.5	70 HP	1570
64.003	PROF 750 T	1.20	7.5	70 HP	1670

"Las cifras de rendimiento dependen de las condiciones de trabajo, por lo que pueden variar"
"Información técnica sujeta a cambios sin previo aviso".



Terramak

Especialistas en maquinaria agrícola desde 1928



FLHD9005D Y FLHD9007D
PODADORA HIDRÁULICA PARA TRACTOR

Podadora de accionamiento hidráulico para montaje al frente del tractor, operada 100% desde la cabina por medio de mandos oleodinámicos. Ideal para realizar los trabajos de poda de formación, aclareo, rebrotes en huertos y árboles de alto y bajo porte en forma rápida y eficiente. La gran ventaja de este equipo a diferencia de equipos de poda más pesados, es que no requiere de un tractor dedicado, ya que se puede montar o desmontar con facilidad además de tener el tamaño ideal para la poda de rebrotes de cada temporada sin lastimar el árbol.



Características técnicas:

- Para montaje frontal en tractor agrícola, con potencia mínima de 55HP (No incluye base)
- Equipada con barra de corte multiposiciones con discos ó cuchillas que giran a 4000 RPM, impulsados por 3 motores hidráulicos de alta capacidad.
- 5 o 7 Discos de 600 mm para poda leñosa o, 5 o 7 cuchillas para poda verde.
- Diametro máximo de corte 15 cm (Disco) ó 3 cm (cuchilla).
- Grupo hidráulico con enganche a 3 puntos compuesto de: tanque de 80 lt., bomba hidráulica de alta capacidad, multiplicador de velocidad, filtro, radiador y motores hidráulicos de alta capacidad.
- Caballete para transporte y maquina en reposo.
- Flecha Cardán.
- Protección de red metálica y acrílico, sobre roll-bar (para tractores sin cabina).
- Mangueras hidráulicas con protección.

Código	Modelo	Secc. de corte	No. de discos ó cuchillas	Ancho de corte	Altura máx. de corte (m)		Peso (kg)	No de motores hidraulicos
					Corte vertical	Topping 45°		
15.025	FLHD9005D	1	5	2.60	7.55	6.50	500	3
15.027	FLHD9007D	1	7	3.65	7.55	6.50	560	4

"Las cifras de desempeño y operación dependen de las condiciones de trabajo, por lo que pueden variar"



Terramak

Especialistas en maquinaria agrícola desde 1928



SC5627B

CHIPEADORA-TRITURADORA DE 5" CON MOTOR ENCENDIDO ELÉCTRICO

Equipo altamente eficaz para reducir malezas, hojas y podas, así como cualquier otro tipo de residuos orgánicos; ideal para producir compost o mantillo. Equipada con rotor chipeador para cortar el material leñoso y con un tambor con cuchillas trituradoras reversibles con filo de sierra para triturar el material menos fibroso como hojas, ramas pequeñas y demás material orgánico. Este sistema garantiza un menor consumo de energía, menor vibración y por lo tanto una mayor vida útil, además de que produce un tamaño de viruta más pequeño y uniforme que se descompone más rápido.



Características técnicas:

- Motor B&S de 24 HP Encendido Eléctrico.
- Alimentación Manual.
- Doble tolva, una directo al rotor para material leñoso y otra al tambor para triturar desechos orgánicos.
- Rotor de 20" x 3/4" equipado con 4 cuchillas reversibles de acero especial templado.
- Tambor equipado con 36 martillos reversibles con filo de sierra.
- Accionamiento por medio de doble banda.
- Ventilador y tubo de descarga con giro de 360 grados.
- Remolque servicio pesado para carretera con llantas R15, cadenas de seguridad, acopador de bola de 2", luces de frenos y polveras.
- Sistema de 5 posiciones para ajustar el tamaño de la viruta sin necesidad de criba.
- Capacidad del tanque de combustible de 34 lts.
- Garantía limitada de 2 años.
- Batería no incluida.

Código	Modelo	Diámetro máx. de triturado	Motor (hp)	No. Cuchillas		Peso (kg)
				Rotor	Tambor	
14.145	SC5627B	5"	24 HP	4	36	430

"Las cifras de rendimiento dependen de las condiciones de trabajo, por lo que pueden variar"
"Información técnica sujeta a cambios sin previo aviso".

FC400

CHIPEADORA DE 3" CON MOTOR ENCENDIDO ELÉCTRICO

Equipo altamente eficaz para reducir malezas, hojas y podas, así como cualquier otro tipo de residuos orgánicos; ideal para producir compost o mantillo. Equipada con rotor chipeador para cortar el material leñoso y con un tambor con cuchillas trituradoras reversibles con filo de sierra para triturar el material menos fibroso como hojas, ramas pequeñas y demás material orgánico. Este sistema garantiza un menor consumo de energía, menor vibración y por lo tanto una mayor vida útil, además de que produce un tamaño de viruta más pequeño y uniforme que se descompone más rápido.



Características técnicas:

- Motor B&S de 13 HP.
- Alimentación manual.
- Rotor de 15 1/4" x 5/8" equipado con 4 cuchillas reversibles de acero especial templado.
- Accionamiento por medio de doble banda.
- Tubo de salida fijo.
- Remolque empuje manual.
- Capacidad del tanque de combustible de 3 Lt.
- Garantía limitada de 2 años.

Código	Modelo	Diámetro máx. de triturado	Motor (hp)	No. Cuchillas	Peso (kg)
14.080	FC400	3"	13 HP	4	103

"Las cifras de rendimiento dependen de las condiciones de trabajo, por lo que pueden variar"
"Información técnica sujeta a cambios sin previo aviso".

CH4420

CHIPEADORA DE 4" CON MOTOR

Equipo altamente eficaz para convertir grandes pilas de maleza (troncos y ramas) en pequeñas virutas de madera, que pueden ser transportadas a un costo muy bajo y aprovechadas como materia orgánica. Su sistema de corte de rotor chipeador garantiza un menor consumo de energía, menor vibración y por lo tanto una mayor vida útil, además de que produce un tamaño de viruta más pequeño y uniforme que se descompone más rápido.



Características técnicas:

- Motor B&S de 13 HP.
- Alimentación manual.
- Rotor de 14" x 1" montado en voladizo equipado con 2 cuchillas reversibles de acero especial templado.
- Accionamiento por medio de doble banda.
- Tubo de salida fijo.
- Remolque servicio pesado para carretera con llantas R8, cadenas de seguridad, acopador de bola de 2", luces de frenos y polveras.
- Capacidad del tanque de combustible de 6.5 Lt.
- Garantía limitada de 2 años.

Código	Modelo	Diámetro máx. de triturado	Motor (hp)	No. Cuchillas	Peso (kg)
14.012	CH4420	4"	13 HP	2	450

"Las cifras de rendimiento dependen de las condiciones de trabajo, por lo que pueden variar"
"Información técnica sujeta a cambios sin previo aviso".

CH5627

CHIPEADORA DE 5" CON MOTOR ENCENDIDO ELÉCTRICO

Equipo altamente eficaz para convertir grandes pilas de maleza (troncos y ramas) en pequeñas astillas de madera, que pueden ser transportadas a un costo muy bajo y aprovechadas como materia orgánica. Su sistema de corte de rotor chipeador garantiza un menor consumo de energía, menor vibración y por lo tanto una mayor vida útil, además de que produce un tamaño de viruta más pequeño y uniforme que se descompone más rápido.



Características técnicas:

- Motor B&S de 24 HP Encendido Eléctrico.
- Alimentación manual.
- Rotor de 20" x 1 1/4" equipado con 4 cuchillas reversibles de acero especial templado.
- Contracuchilla de acero templado con 4 lados útiles.
- Accionamiento por medio de doble banda.
- Tubo de salida con giro de 360 grados.
- Remolque servicio pesado para carretera con llantas R12, cadenas de seguridad, acopador de bola de 2", luces de frenos y polveras.
- Capacidad del tanque de combustible de 34 Lt.
- Garantía limitada de 2 años.
- Batería no incluida.

Código	Modelo	Diámetro máx. de triturado	Motor (hp)	No. Cuchillas	Peso (kg)
14.150	CH5627	5"	24 HP	4	450

"Las cifras de rendimiento dependen de las condiciones de trabajo, por lo que pueden variar"
"Información técnica sujeta a cambios sin previo aviso".

CH8993H

**CHIPEADORA DE 9" ALIMENTACION HIDRAULICA CONTROL DIGITAL
MOTOR ENCENDIDO ELECTRICO**

Equipo altamente eficaz para convertir grandes pilas de maleza (troncos y ramas) en pequeñas virutas de madera, que pueden ser transportadas a un costo muy bajo y aprovechadas como materia orgánica. Su sistema de corte de rotor chipeador garantiza un menor consumo de energía, menor vibración y por lo tanto una mayor vida útil, además de que produce un tamaño de viruta más pequeño y uniforme que se descompone más rápido. Equipado con sistema de alimentación hidráulico con sensor electrónico "Smart Feed" que ajusta la velocidad de alimentación automáticamente, optimizando la potencia del motor y eliminando el esfuerzo del operador.



Controlador de pantalla digital para sistema de alimentación hidráulico.

INCLUYE

-  **Arranque eléctrico**
-  **ALIMENTACIÓN HIDRÁULICA**
-  **Auto Alimentación**



Características técnicas:

- Motor B&S de 35HP Encendido Eléctrico.
- Alimentación manual.
- Control del sistema en pantalla digital.
- Rotor de 30" x 1 1/4" equipado con 4 cuchillas reversibles de acero especial templado.
- Contracuchilla de acero templado con 4 lados útiles.
- Accionamiento por medio de triple banda.
- **Mesa giratoria con tubo de salida de 14 posiciones.**
- Remolque servicio pesado para carretera con llantas R15, cadenas de seguridad, acopador de bola de 2", luces de frenos y polveras.
- Capacidad del tanque de combustible de 34 Lt.
- Garantía limitada de 2 años.
- Bateria no incluida.

Código	Modelo	Diámetro máx. de corte	Motor (hp)	No. Cuchillas	Peso (kg)
14.028	CH8993H	9"	35 HP	4	1,030

"Las cifras de rendimiento dependen de las condiciones de trabajo, por lo que pueden variar"
"Información técnica sujeta a cambios sin previo aviso".

CH922DH

**CHIPEADORA DE 9" ALIMENTACIÓN HIDRÁULICA CONTROL DIGITAL
MOTOR ENCENDIDO ELÉCTRICO**

Equipo altamente eficaz para convertir grandes pilas de maleza (troncos y ramas) en pequeñas virutas de madera, que pueden ser transportadas a un costo muy bajo y aprovechadas como materia orgánica. Su sistema de corte de rotor chipeador garantiza un menor consumo de energía, menor vibración y por lo tanto una mayor vida útil, además de que produce un tamaño de viruta más pequeño y uniforme que se descompone más rápido. Equipado con sistema de alimentación hidráulica con sensor electrónico "Smart Feed" que ajusta la velocidad de alimentación automáticamente, optimizando la potencia del motor y eliminando el esfuerzo del operador.



Características técnicas:

- Motor Kubota de 50HP Diesel Encendido Eléctrico.
- Alimentación Hidráulica.
- Control del sistema en pantalla digital.
- Rotor de 30" x 1 1/4" equipado con 4 cuchillas reversibles de acero especial templado.
- Contracuchilla de acero templado con 4 lados útiles.
- Accionamiento por medio de triple banda.
- Tubo de salida con giro de 360 grados.
- Remolque servicio pesado para carretera con llantas R15, cadenas de seguridad, acopador de bola de 2", luces de frenos y polveras.
- Capacidad del tanque de combustible de 68 Lt.
- Garantía limitada de 2 años.
- Batería no incluida.

Código	Modelo	Diámetro máx. de corte	Motor (hp)	No. Cuchillas	Peso (kg)
14.021	CH922DH	9"	50 HP	4	1,230

"Las cifras de rendimiento dependen de las condiciones de trabajo, por lo que pueden variar"
"Información técnica sujeta a cambios sin previo aviso".

CH1015H

CHIPEADORA DE 10" ALIMENTACIÓN HIDRÁULICA CONTROL DIGITAL MOTOR ENCENDIDO ELÉCTRICO

Equipo altamente eficaz para reducir malezas, hojas y podas, así como cualquier otro tipo de residuos orgánicos; ideal para producir compost o mantillo. Equipada con rotor chipeador para cortar el material leñoso y con un tambor con cuchillas trituradoras reversibles con filo de sierra para triturar el material menos fibroso como hojas, ramas pequeñas y demás material orgánico. Este sistema garantiza un menor consumo de energía, menor vibración y por lo tanto una mayor vida útil, además de que produce un tamaño de viruta más pequeño y uniforme que se descompone más rápido. Equipado con sistema de alimentación hidráulico con sensor electrónico "Smart Feed" que ajusta la velocidad de alimentación automáticamente, optimizando la potencia del motor y eliminando el esfuerzo del operador.



Características técnicas:

- Motor Kubota de 57HP Gasolina Encendido Eléctrico.
- Alimentación Hidráulica.
- Control del sistema en pantalla digital.
- Rotor de 32" x 1 1/4" equipado con 6 cuchillas reversibles de acero especial templado.
- Contracuchilla de acero templado con 4 lados útiles.
- Accionamiento por medio de triple banda.
- Tubo de salida con giro de 360 grados.
- Remolque servicio pesado para carretera con llantas R15, cadenas de seguridad, acopador de bola de 2", **frenos eléctricos**, luces y polveras.
- Capacidad del tanque de combustible de 76 Lts.
- Garantía limitada de 2 años.
- Batería no incluida.

Código	Modelo	Diámetro máx. de triturado	Motor (hp)	No. Cuchillas	Peso (kg)
14.029	CH1015H	10"	57 HP	6	1,400

"Las cifras de rendimiento dependen de las condiciones de trabajo, por lo que pueden variar"
"Información técnica sujeta a cambios sin previo aviso".

SC5540

CHIPEADORA-TRITURADORA DE 5" PARA ENGANCHE A TRACTOR

Equipo altamente eficaz para reducir malezas, hojas y podas, así como cualquier otro tipo de residuos orgánicos; ideal para producir compost o mantillo. Todos los modelos cuentan con un rotor chipeador para cortar el material leñoso y con un tambor con cuchillas trituradoras reversibles con filo de sierra para triturar el material menos fibroso como hojas, ramas pequeñas y demás material orgánico. Este sistema garantiza un menor consumo de energía, menor vibración y por lo tanto una mayor vida útil, además de que produce un tamaño de viruta más pequeño y uniforme que se descompone más rápido. Su exclusivo diseño permite una alimentación del material continua, segura y con el mínimo esfuerzo del operador.



Características técnicas:

- Enganche 3 pts Cat I o II 540 RPM .
- Potencia requerida de 25-45 HP.
- Doble tolva, una directo al rotor para material leñoso y otra al tambor para triturar desechos orgánicos.
- Rotor de 19" x 3/4" equipado con 4 cuchillas reversibles de acero especial templado.
- Tambor equipado con 36 martillos reversibles de acero con filo de sierra.
- Accionamiento por medio de doble banda.
- Tubo de salida fijo.
- Criba estándar de 1 1/2" (3 tamaños adicionales opcionales).
- Garantía limitada de 2 años.

Código	Modelo	Diámetro máx. de corte	Motor (hp)	No. Cuchillas Rotor	Tambor	Peso (kg)
14.031	SC5540	5"	25-45 HP	4	36	205

"Las cifras de rendimiento dependen de las condiciones de trabajo, por lo que pueden variar"
"Información técnica sujeta a cambios sin previo aviso".

SC5540B

CHIPEADORA-TRITURADORA DE 5" PARA ENGANCHE A TRACTOR

Equipo altamente eficaz para reducir malezas, hojas y podas, así como cualquier otro tipo de residuos orgánicos; ideal para producir compost o mantillo. Todos los modelos cuentan con un rotor chipecador para cortar el material leñoso y con un tambor con cuchillas trituradoras reversibles con filo de sierra para triturar el material menos fibroso como hojas, ramas pequeñas y demás material orgánico. Este sistema garantiza un menor consumo de energía, menor vibración y por lo tanto una mayor vida útil, además de que produce un tamaño de viruta más pequeño y uniforme que se descompone más rápido. Su exclusivo diseño permite una alimentación del material continua, segura y con el mínimo esfuerzo del operador.



Características técnicas:

- Enganche 3 pts Cat I o II 540 RPM.
- Potencia requerida de 25-45 HP.
- Doble tolva, una directo al rotor para material leñoso y otra al tambor para triturar desechos orgánicos.
- Rotor de 20" x 3/4" equipado con 4 cuchillas reversibles de acero especial templado.
- Tambor equipado con 36 martillos reversibles de acero con filo de sierra.
- Accionamiento por medio de doble banda.
- Tubo de salida con giro de 360 grados.
- Sistema de 5 posiciones para ajustar el tamaño de la viruta sin necesidad de criba.
- Garantía limitada de 2 años.

Código	Modelo	Díámetro máx. de corte	Motor (hp)	No. Cuchillas Rotor	Tambor	Peso (kg)
14.032	SC5540B	5"	25-45 HP	4	36	325

"Las cifras de rendimiento dependen de las condiciones de trabajo, por lo que pueden variar"
"Información técnica sujeta a cambios sin previo aviso".

CH45540

CHIPEADORA DE 4 1/2" PARA ENGANCHE A TRACTOR

Equipo altamente eficaz para convertir grandes pilas de maleza (troncos y ramas) en pequeñas astillas de madera, que pueden ser transportadas a un costo muy bajo y aprovechadas como materia orgánica. Su sistema de corte de rotor chipeador garantiza un menor consumo de energía, menor vibración y por lo tanto una mayor vida útil, además de que produce un tamaño de viruta más pequeño y uniforme que se descompone más rápido.



Características técnicas:

- Enganche 3 pts Cat I o II 540 RPM.
- Potencia requerida de 15-28 HP.
- Alimentación manual.
- Rotor de 14" x 1" montado en voladizo equipado con 2 cuchillas reversibles de acero especial templado.
- Accionamiento por medio de doble banda.
- Tubo de salida fijo.
- Fecha cardan.
- Garantía limitada de 2 años.

Código	Modelo	Diámetro máx. de corte	Motor (hp)	No. Cuchillas	Peso (kg)
14.030	CH45540	4 1/2"	15-30 HP	2	165

"Las cifras de rendimiento dependen de las condiciones de trabajo, por lo que pueden variar"
"Información técnica sujeta a cambios sin previo aviso".

CH5540

CHIPEADORA DE 5" PARA ENGANCHE A TRACTOR

Equipo altamente eficaz para convertir grandes pilas de maleza (troncos y ramas) en pequeñas virutas de madera, que pueden ser transportadas a un costo muy bajo y aprovechadas como materia orgánica. Su sistema de corte de rotor chipecador garantiza un menor consumo de energía, menor vibración y por lo tanto una mayor vida útil, además de que produce un tamaño de viruta más pequeño y uniforme que se descompone más rápido.



Características técnicas:

- Enganche 3 pts Cat I o II 540 RPM.
- Potencia requerida de 25-45 HP.
- Alimentación manual.
- Rotor de 30" x 1 1/4" equipado con 4 cuchillas reversibles de acero especial templado.
- Contracuchilla de acero templado con 4 lados útiles.
- Accionamiento por medio de triple banda.
- Tubo de salida con giro de 360 grados.
- Fecha cardán.
- Garantía limitada de 2 años.

Código	Modelo	Diámetro máx. de corte	Motor (hp)	No. Cuchillas	Peso (kg)
14.033	CH5540	5"	25-45 HP	4	270

"Las cifras de rendimiento dependen de las condiciones de trabajo, por lo que pueden variar"
"Información técnica sujeta a cambios sin previo aviso".

CHIPEADORAS

CH8540

CHIPEADORA DE 9" PARA ENGANCHE A TRACTOR

Equipo altamente eficaz para convertir grandes pilas de maleza (troncos y ramas) en pequeñas virutas de madera, que pueden ser transportadas a un costo muy bajo y aprovechadas como materia orgánica. Su sistema de corte de rotor chipeador garantiza un menor consumo de energía, menor vibración y por lo tanto una mayor vida útil, además de que produce un tamaño de astilla más pequeño y uniforme que se descompone más rápido. Alimentación manual por gravedad.



Características técnicas:

- Enganche 3 pts Cat I o II 540 RPM.
- Potencia requerida de 35-60 HP.
- Alimentación manual.
- Rotor de 30" x 1 1/4" equipado con 4 cuchillas reversibles de acero especial templado.
- Contracuchilla de acero templado con 4 lados útiles.
- Accionamiento por medio de triple banda.
- Tubo de salida con giro de 360 grados.
- Fecha cardán.
- Garantía limitada de 2 años.

Código	Modelo	Diámetro máx. de corte	Motor (hp)	No. Cuchillas	Peso (kg)
14.035	CH8540	9"	35-60 HP	4	400

"Las cifras de rendimiento dependen de las condiciones de trabajo, por lo que pueden variar"
"Información técnica sujeta a cambios sin previo aviso".

CH9540HM

**CHIPEADORA DE 9" PARA ENGANCHE A TRACTOR
ALIMENTACION HIDRÁULICA CONTROL MANUAL**

Equipo altamente eficaz para convertir grandes pilas de maleza (troncos y ramas) en pequeñas virutas de madera, que pueden ser transportadas a un costo muy bajo y aprovechadas como materia orgánica. Su sistema de corte de rotor chipeador garantiza un menor consumo de energía, menor vibración y por lo tanto una mayor vida útil, además de que produce un tamaño de viruta más pequeño y uniforme que se descompone más rápido. Equipado con sistema de alimentación hidráulico con sensor electrónico "Smart Feed" que ajusta la velocidad de alimentación automáticamente, optimizando la potencia del motor y eliminando el esfuerzo del operador.



Características técnicas:

- Enganche 3 pts Cat II 540 RPM.
- Potencia requerida de 35-60 HP.
- Alimentación Hidráulica.
- Control de alimentación manual.
- Rotor de 30" x 1 1/4" equipado con 4 cuchillas reversibles de acero especial templado.
- Contracuchilla de acero templado con 4 lados útiles.
- Accionamiento por medio de cuatro bandas.
- Tubo de salida con giro de 360 grados.
- Fecha cardán.
- Garantía limitada de 2 años.

Código	Modelo	Diámetro máx. de corte	Motor (hp)	No. Cuchillas	Peso (kg)
14.038	CH9540HM	9"	35-60 HP	4	662

"Las cifras de rendimiento dependen de las condiciones de trabajo, por lo que pueden variar"
"Información técnica sujeta a cambios sin previo aviso".

CHIPEADORAS



Terramak

Especialistas en maquinaria agrícola desde 1928



TALADRO AGRÍCOLA DE ACCIONAMIENTO HIDRÁULICO

Taladro hidráulico para hacer perforaciones con eficiencia y rapidez en diferentes tipos de suelos. Muy útil para aplicaciones agrícolas o en la construcción pues puede acoplarse a tractores agrícolas, retroexcavadoras o mini cargadores. Es un equipo muy confiable y que requiere muy bajo mantenimiento. Genera grandes ahorros de tiempo y mano de obra eliminando el esfuerzo físico.



Unidad Hidráulica



Diferentes montajes según el equipo donde se acoplará



Diversidad de brocas y puntas para perforar diferentes tipos de suelo.

Características técnicas:

- Equipado con caja de engranes tipo pesado, fabricada en USA con materiales de la más alta calidad. Con relación reductora de 3.1 a 1. Garantizada por 5 años .
- Brocas de doble espiral con columna tubular de 2, de 1 mt de profundidad (extensiones opcionales para mayor profundidad disponibles), equipadas con cuchillas dentadas de acero especial templado y punta auto alineable.
- Varios tipos de montaje disponibles según el equipo en el que se vaya a usar: para tractor, retroexcavadora y mini cargador.
- Varios tipos y tamaños de brocas y puntas disponibles para perforar en diferentes tipos de suelos como: roca sólida, roca fracturable, concreto, asfalto, suelo compacto, caliche, arcilla dura, etc.

INTIMIDATOR

TENAZAS MULTIUSOS PARA ARRANCAR ÁRBOLES, SACAR RAÍCES O CARGAR ROCAS

El Intimidator, un verdadero accesorio para despejar terrenos y remover obstáculos para su minicargador o tractor, es ideal para eliminar árboles, árboles jóvenes, arbustos, matorrales y otras obstrucciones en el lugar de trabajo o en la granja. La versatilidad inigualable del Intimidator maneja los trabajos más duros de tocones, postes, rocas, cercas y limpieza de terrenos. Elimina selectivamente lo que quieras.



- Maniobre en lugares estrechos y junto a edificios o cercas con facilidad.
- Retire el árbol completo o el tocón, las raíces y todo.
- Las mordazas sincronizadas de manera única, diseñadas para reducir el desgaste del vehículo, son accionadas por un cilindro de 3" de diámetro completamente protegido y montado en la parte trasera, lo que permite al operador excavar objetos de manera agresiva sin temor a dañar el cilindro.
- Las mordazas cónicas permiten Los árboles se sujetan cerca de la parte posterior de las mordazas, maximizando la fuerza de tracción.
- Los dientes de sierra laterales bidireccionales en el modelo 12200T brindan un diseño más agresivo que le permite cortar árboles al ras del suelo.

Código	Modelo
08.300	INTIMIDATOR

"Las cifras de rendimiento dependen de las condiciones de trabajo, por lo que pueden variar"
"Información técnica sujeta a cambios sin previo aviso".



